

Acquista on-line su www.glsarredoufficio.it



Ampio Show Room via F.lli Calandra 11 Torino

**Vasto assortimento di PARETI DIVISORIE
e attrezzate su misura per ogni esigenza**



www.glsarredoufficio.it





7 modi per ordinare:

- tel. 011.8173257
- fax 011.8179521
- e-mail info@glсарredoufficio.it
- www.glsарredoufficio.it
- presso lo Show room di Torino
- presso la sede di Oglianico (TO)
- Tel/Fax 0124.3608.05

ESPOSIZIONE
VIA F.LLI CALANDRA 11 TORINO
APERTA
DAL MARTEDÌ AL SABATO,
DALLE ORE 9,30 ALLE 12,30
E DALLE 14 ALLE 19
CHIUSO LA DOMENICA E IL LUNEDÌ



MAGAZZINO
VIA CARMINE 30/A OGLIANICO (TO)
APERTI
DAL LUNEDÌ AL VENERDÌ,
DALLE ORE 8,30 ALLE 12,30
E DALLE 14 ALLE 18

**GRANDE SHOW-ROOM A TORINO
in VIA F.LLI CALANDRA 11**

Linea TREND

Su richiesta è possibile
fornire gambe e fianchi di
colore diverso dai piani

Colore: Rovere Wengè/RW
con gambe in legno

shop on-line: www.glsarredoufficio.it

SCRIVANIA PRESIDENZIALE CON PIANO SAGOMATO E GAMBE IN LEGNO

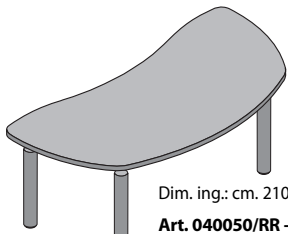

Dim. ing.: cm. 210 x 107 x 72 h.
Art. 040050/RR - RS - RW
= € 759,00

APPENDICE LATERALE per scrivanie sagomate

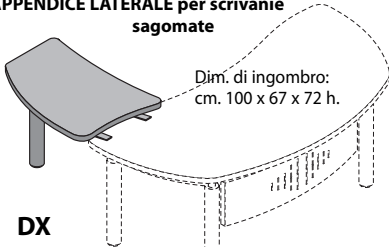

Dim. di ingombro:
cm. 100 x 67 x 72 h.

DX

APPENDICE LATERALE destra (DX)
Art. 040052/RR - RS - RW = € 252,00

APPENDICE LATERALE sinistra (SX)
Art. 040053/RR - RS - RW = € 252,00

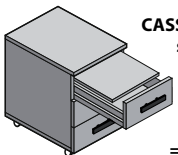

CASSETTIERA a 3 CASSETTI
su ruote, con serratura
e cassetto cancelleria
Dim.: cm. 43 x 55 x 58 h.
Art. 040062/RR - RS - RW
= € 180,00



CASSETT. a 1 + 1 CASS.NE,
su ruote, con serratura
e cassetto cancelleria
Dim.: cm. 43 x 55 x 58 h.
Art. 040063/RR - RS - RW
= € 169,00



CARTELLA SOSPESA
per cassettiere art. 4063
Art. 082080/CO = € 1,10 cad.

FRONTALE in LAMIERA, solo per SCRIVANIA SAGOMATA

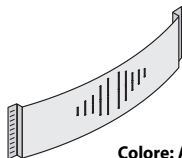

Colore: Alluminio

Art. 040051/AL = € 79,00

SCRIVANIA DIREZIONALE CON PIANO LINEARE, FIANCHI PANNELLATI e FRONTALE di serie

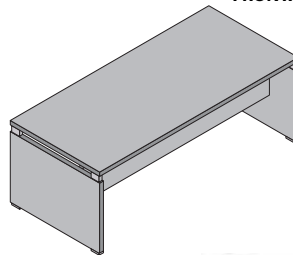

Dim.: cm. 180 x 90 x 72 h.
Art. 040055/RR - RS - RW
= € 333,00

Dim.: cm. 200 x 90 x 72 h.
Art. 040056/RR - RS - RW
= € 356,00

APPENDICE LATERALE DX o SX per scrivanie lineari

Dim. di ingombro:
cm. 120 x 60 x 72 h.

Art. 040057/RR - RS - RW
= € 127,00



MOBILE DI SERVIZIO
su ruote, con ante + 2
cassetti
Dimensioni di ingombro:
cm. 125 x 55 x 65 h.

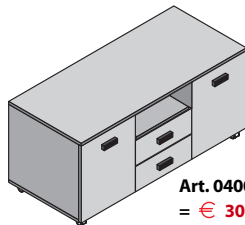

Art. 040064/RR - RS - RW
= € 305,00

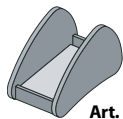

PORTACOMPUTER su ruote
Dimensioni: cm. 59 x 30 x 36 h.
Art. 040065/RR - RS - RW = € 76,00

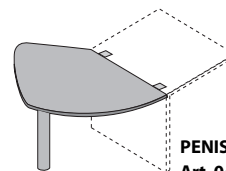

PENISOLA LATERALE per scrivanie lineari

Dim. di ingombro:
cm. 130 x 92 x 72 h.

PENISOLA LATERALE destra (DX)
Art. 040059/RR - RS - RW = € 350,00
PENISOLA LATERALE sinistra (SX)
Art. 040060/RR - RS - RW = € 350,00

DX



Colore: Rovere
Rosso/RR

Arredi Presidenziali dalla forma sobria ed elegante, curvilinea o lineare, disponibili in 3 nuove varianti di legno Rovere, nelle tonalità:

Rosso/RO - Sbiancato/RS e Wengè/RW, abbinati ad inserti in color alluminio.

Piani di lavoro realizzati in nobilitato antigraffio di elevato spessore.

Cassettiere con vano porta cancelleria di serie inserito all'interno del primo cassetto, dotate di serratura a chiave con chiusura simultanea di tutti i cassetti e guide di scorrimento silenziose su cuscinetti.

Armadi con bussolotti interni di colore alluminio, con pannelli laterali e top nel colore delle scrivanie.

Ante in legno nobilitato dotate di serratura, ante a vetro bronzato con telaio perimetrale in alluminio.



Colori disponibili:

Rovere Rosso/RR
Rovere Sbiancato/RS
Rovere Wengè/RW

Colore: Rovere Sbiancato/RS

MODULI SAGOMATI E QUADRATI per TAVOLI RIUNIONE, per realizzare tavoli conferenza della lunghezza desiderata.

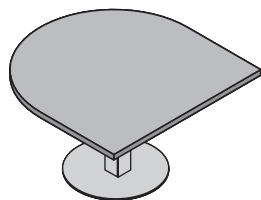

TESTATA SAGOMATA per TAVOLO RIUNIONE

Dim. Ing. cm. 120 largh. x 120 prof. x 72 h.

Art. 040066/RR - RS - RW = € 460,00

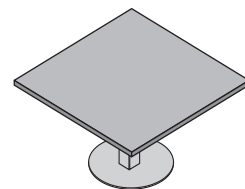

ELEMENTO CENTRALE QUADRATO per TAVOLO RIUNIONE
(N.B. può essere utilizzato anche indipendentemente per realizzare composizioni quadrate e lineari)

Dim. ing. cm. 120 largh. x 120 prof. x 72 h.

Art. 040067/RR - RS - RW = € 434,00

LIBRERIE BASSE h. cm. 82,5 complete di piedini regolabili e top superiore di finitura (anche in altre combinazioni)



LIBRERIA A 1 VANO
cm. 96 x 46 x 82,5 h.
con 2 ante in laminato.

Art. 040070/RR - RS - RW = € 231,00

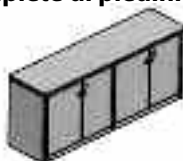

LIBRERIA A 2 VANI
cm. 186 x 46 x 82,5 h.
con 4 ante in laminato.

Art. 040071/RR - RS - RW = € 416,00

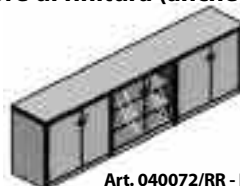

LIBRERIA A 3 VANI
cm. 276 x 46 x 82,5 h.
con 4 ante in laminato
2 ante a vetro satinato con telaio in alluminio.

Art. 040072/RR - RS - RW = € 695,00

LIBRERIE MEDIE h. cm. 128 complete di piedini regolabili e top superiore di finitura (anche in altre combinazioni)

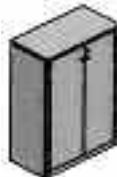

LIBRERIA A 1 VANO
cm. 96 x 46 x 128 h.
con 2 ante in laminato.

Art. 040073/RR - RS - RW = € 299,00

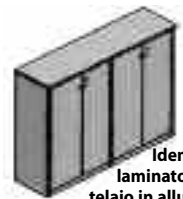

LIBRERIA A 2 VANI
cm. 186 x 46 x 128 h.
con 4 ante in laminato
Art. 040074/RR - RS - RW = € 532,00

Idem, ma con 2 ante in laminato + 2 ante a vetro satinato con telaio in alluminio.

Art. 040075/RR - RS - RW = € 674,00



LIBRERIA A 3 VANI
cm. 276 x 46 x 128 h.
con 4 ante in laminato
2 ante a vetro satinato con telaio in alluminio.

Art. 040076/RR - RS - RW = € 910,00

LIBRERIE ALTE h. cm. 201,5 complete di piedini regolabili e top superiore di finitura (anche in altre combinazioni)



LIBRERIA A 1 VANO
cm. 96 x 46 x 201,5 h.
con ante inferiori in laminato e ante superiori a vetro satinato con telaio in alluminio.

Art. 040077/RR - RS - RW = € 645,00



LIBRERIA A 2 VANI
cm. 186 x 46 x 201,5 h.
con ante inferiori in laminato e ante superiori a vetro satinato con telaio in alluminio.

Art. 040078/RR - RS - RW = € 1,188,00

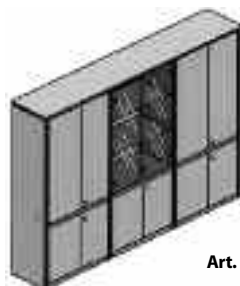

LIBRERIA A 3 VANI
cm. 276 x 46 x 201,5 h.
con ante superiori centrali a vetro satinato con telaio in alluminio e tutte le altre in laminato.

Art. 040079/RR - RS - RW = € 1,433,00

ARREDI PER UFFICI DIREZIONALI E SALE RIUNIONI

shop on-line: www.glsarredoufficio.it



Colore: Noce con inserti Moka



Colore: Noce-gamba metallica

SCRIVANIE SAGOMATE E RETTANGOLARI IN NOBILITATO MELAMINICO DI QUALITA' E1 NEI COLORI NOCE /NC-EBANO/EB SPESSORE 35 MOKA-MO SPESSORE 30 mm RIFINITI CON BORDO ABS 20/10 STONDATE ANTIURTO SU TUTTI I LATI IN TINTA, I FIANCHI SONO REALIZZATI CON LO STESSO MATERIALE E FINITURE DEI PIANI NEI COLORI NOCE/NC-EBANO/EB SPESSORE 35 mm. I FRONTALI DELLE SCRIVANIE LINEARI SONO DISPONIBILI IN ABBINAMENTO AL COLORE DEI PIANI E CON LO STESSO SPESSORE. I FRONTALI DELLE SCRIVANIE SAGOMATE SONO DISPONIBILI NEI COLORI NOCE/NC-EBANO/EB-MOKA/MO SPESSORE 30 mm DOPPIO FRONTALE DI DIVERSO COLORE TRA I FIANCHI

SCRIVANIE PRESIDENZIALI



CON PIANO TONDO
GAMBA PANNELLATA
da cm. 207 x 103 x 72 h.

Art. 018000/NC-EB = € 427,00

CON PIANO TONDO
GAMBA METALLICA E CASSETTI
da cm. 207 x 103 x 72 h.

Art. 018005/NC-EB = € 996,00

Specificare dx o sx



CON PIANO SAGOMATO
GAMBA PANNELLATA
da cm. 207 x 103 x 72 h.

Art. 018010/NC-EB = € 435,00

CON PIANO TONDO
GAMBA METALLICA E CASSETTI
da cm. 207 x 103 x 72 h.

Art. 018015/NC-EB = € 999,00

Specificare dx o sx

SCRIVANIE DIREZIONALI

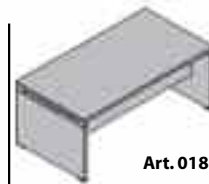

da cm. 160 x 80 x 72 h.

Art. 018040/NC-EB € 279,00

da cm. 180 x 90 x 72 h.

Art. 018030/NC-EB = € 311,00

da cm. 200 x 90 x 72 h.

Art. 018020/NC-EB = € 336,00

ALLUNGO LATERALE

Per art. 018000 specificare DX o SX



da cm. 106 x 60 x 72 h.

Art. 018070/NC-EB = € 199,00

ALLUNGO LATERALE

Per art. 018010 specificare DX o SX



da cm. 145 x 55 x 72 h.

Art. 018080/NC-EB = € 226,00

ALLUNGO DATILO per scrivanie direzionali



da cm. 110 x 55 x 72 h.

Art. 018100/NC-EB = € 128,00

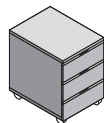

**CASSETTIERA
SU RUOTE**
a 3 cassetti con serratura
con portacancelleria
nel primo cassetto

Dim. ing.: cm. 43 x 55 x 58 h.

Art. 018230/NC-EB = € 176,00

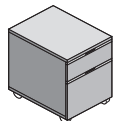

**CASSETTIERA
SU RUOTE**
a 2 cassetti con serratura

di cui uno per
cartelle sospese.

Con portacancelleria nel primo cassetto

Dim. ing.: cm. 43 x 55 x 58 h.

Art. 018240/NC-EB = € 162,00

**MOBILE DI
SERVIZIO**
su ruote con antina
scorrevole di colore
moka o alluminio

Dimensioni di ing.:
cm. 125 x 55 x 65 h.

Art. 018090/NC-EB = € 420,00

ALL = Alluminio
MO = Moka



Colore: Noce/NO



Colore: Ebano/EB



Colore: Ebano/EB

**PREZZI
IVA ESCLUSA**

- Gli armadi sono realizzati con bussolotti interni di color alluminio o prugna e con pannelli di finitura esterna nei colori NOCE/NC-EBANO/EB.
- Le ante in nobilitato di colore NOCE/NC-EBANO/EB-MOKA/MO sono tutte corredate di serratura, le ante a vetro sono realizzate in vetro bronzato con cornice perimetrale in alluminio sprovviste di serratura.

TAVOLI RIUNIONI TONDO E OVALE



TAVOLO RIUNIONE TONDO
 Diametro 180x72 h
 Art. 018210/NE-EB-MO = € 421,00
GAMBE COLOR NOCE O EBANO



TAVOLO RIUNIONE OVALE
 Dim. ing. cm. 340 largh. x 180 prof. x 72 h.
 Art. 018220/NC-EB-MO = € 775,00
GAMBE COLOR NOCE O EBANO

SPECIFICARE IL COLORE DELLE ANTE NOCE/NC-EBANO/EB-MOKA/MO

LIBRERIE BASSE h. cm. 82,00 complete di piedini regolabili e top superiore di finitura



LIBRERIA A 1 VANO
 cm. 94 x 45 x 82 h.
 con 2 ante in laminato.

Art. 018110/NC-EB = € 223,00

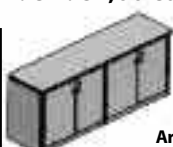

LIBRERIA A 2 VANI
 cm. 184 x 45 x 82 h.
 con 4 ante in laminato.

Art. 018120/NC-EB = € 408,00

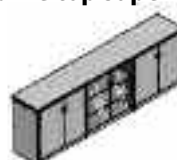

LIBRERIA A 3 VANI
 cm. 274 x 45 x 82 h.
 con 4 ante in laminato +
 2 ante a vetro con cornici in alluminio.

Art. 018130/NC-EB = € 704,00

LIBRERIE MEDIE h. cm. 127 complete di piedini regolabili e top superiore di finitura

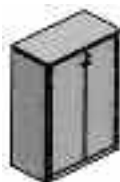

LIBRERIA A 1 VANO
 cm. 94 x 45 x 127 h.
 con 2 ante in laminato.

Art. 018140/NC-EB = € 286,00

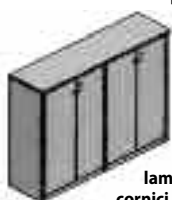

LIBRERIA A 2 VANI
 cm. 184 x 45 x 127 h.
 con 4 ante in laminato
 Art. 018150/NC-EB = € 449,00

Art. 018160/NC-EB = € 660,00

Idem, ma con 2 ante in laminato + 2 ante a vetro con cornici in alluminio.

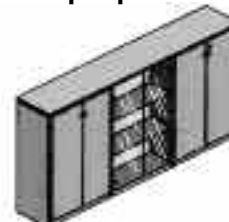

LIBRERIA A 3 VANI
 cm. 274 x 45 x 127 h.
 con 4 ante in laminato +
 2 ante a vetro con cornici in alluminio.

Art. 018170/NC-EB = € 884,00

LIBRERIE ALTE h. cm. 203 complete di piedini regolabili e top superiore di finitura



LIBRERIA A 1 VANO
 cm. 94x 45x 203 h.
 con ante inferiori in laminato e ante superiori a vetro con cornice in alluminio.

Art. 018180/NC-EB = € 624,00



LIBRERIA A 2 VANI
 cm. 186x 45 x 203 h.
 con ante inferiori in laminato e ante superiori a vetro con cornice in alluminio.

Art. 018190/NC-EB = € 1,166,00

**POSSIBILITA' DI ALTRE
COMPOSIZIONI**

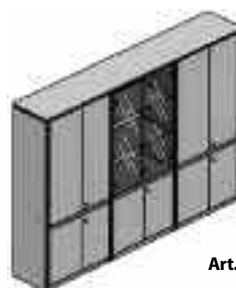

LIBRERIA A 3 VANI
 cm. 274 x 45 x 203 h.
 con ante superiori centrali a vetro con cornice in alluminio e tutte le altre in laminato.

Art. 018200/NC-EB = € 1.414,00



Colore:
Wengè/WG

Colori disponibili: Melo/ME - Noce/NO - Wengè/WG

SCRIVANIA PRESIDENZIALE CON PIANO SAGOMATO e ALLUNGO LATERALE ATTREZZABILE

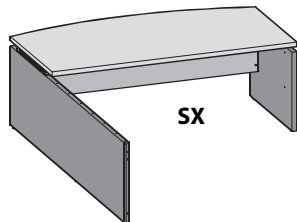

Dim. cm. 200 x 205 x 73,5 h.

SCRIVANIA con ALLUNGO SX
Art. 025050/ME - NO - WG = € 640,00

SCRIVANIA con ALLUNGO DX
Art. 025051/ME - NO - WG = € 640,00

SCRIVANIA PRESIDENZIALE CON PIANO SAGOMATO

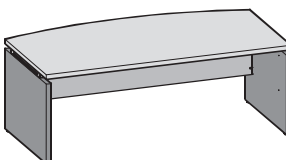

Dim. cm. 200 x 105 x 73,5 h.

Art. 025052/ME - NO - WG = € 475,00

Dim. cm. 180 x 102 x 73,5 h.

Art. 025054/ME - NO - WG = € 455,00

SCRIVANIA DIREZIONALE CON PIANO LINEARE

Dim. cm. 160 x 90 x 73,5 h.

Art. 025047/ME - NO - WG = € 405,00

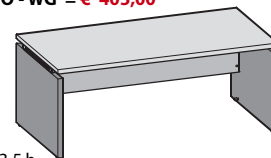

Dim. cm. 180 x 90 x 73,5 h.

Art. 025053/ME - NO - WG = € 420,00

ACCESSORI ALLUNGO

MENSOLA PENSILE

Dimensioni: cm. 83,5 x 30



Art. 025055/ME - NO - WG = € 80,00

MENSOLA IN VETRO PORTACOMPUTER

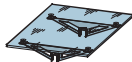

Dimensioni: cm. 83,5 x 56

Art. 025056/CO = € 222,00

CASSETTIERA a 2 CASSETTI

Dim.: cm. 83,5 x 40 x 17,5 h.



Art. 025057/ME - NO - WG = € 160,00

MOBILETTO con 2 ANTE SCORREVOLI

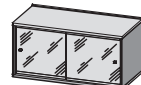

Dim.: cm. 83,5 x 40 x 41 h.

Art. 025058/ME - NO - WG = € 265,00

MOBILE SERVIZIO, su ruote con cassetiera a 3 cassetti
Dim. ing.: cm. 120 x 54 x 55 h.

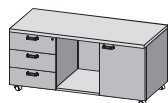

Art. 025060/ME - NO - WG = € 359,00

APPENDICE DATILO per scrivanie sagomate e lineari

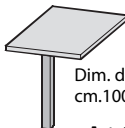

Dim. di ingombro: cm. 100 x 60 x 73,5 h.

Art. 025063/ME - NO - WG = € 132,00

TAVOLO RIUNIONE indicato per 8 / 10 persone.
Dimensioni di ingombro: cm. 268 x 118 x 73,5 h.

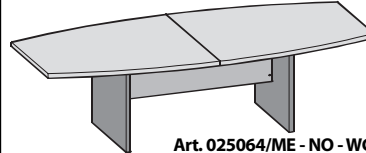

Art. 025064/ME - NO - WG = € 545,00

CASSETTIERA A 3 CASS. su ruote, con serratura
Dim. ing.: cm. 42 x 56 x 56 h.



Art. 025061/ME - NO - WG = € 170,00

CASSETT. a 1 + 1 CASS.NE per cartelle sospese

Dim. ing.: cm. 42 x 56 x 56 h.



Art. 025062/ME - NO - WG = € 180,00

CARTELLA SOSPESA per cassettiere
Art. 082080/CO = € 1,10 cad.



Colore: Melo/ME



Colore: Noce/NO

PREZZI
IVA ESCLUSA

- Linea Direzionale dalla forma lineare, sobria e moderna, disponibile in 3 varianti di color legno: Melo/ME - Noce/NO - Wengè/WG, abbinati ad inserti e distanziali in colore Alluminio.
- Piani di lavoro in nobilitato antimacchia ed antigraffio di elevato spessore (mm. 40), con bordi perimetrali in tinta con i piani.
- Le cassettiere sono dotate di serratura con chiusura simultanea di tutti i cassetti e di guide metalliche di estrazione dei cassetti.
- Gli armadi sono realizzati con bussolotti interni nello stesso colore delle ante in legno e sono disponibili con 2 diversi tipi di vetro: vetri temperati fumè (spess. mm. 4), oppure con telaio perimetrale in alluminio e vetri in finitura acidata.
- Le ante degli armadi sono tutte corredate di serrature di serie.



ARMADIO BASSO
CON 2 ANTE
BATTENTI
E SERRATURA
DI SERIE

cm 90 x 45 x 84 h.

Art. 026051/ME - NO - WG
= € 218,00



ARMADIO BASSO
CON 4 ANTE
BATTENTI
E SERRATURA
DI SERIE

cm 180 x 45 x 84 h.

Art. 026052/ME - NO - WG
= € 420,00



ARMADIO BASSO
CON 6 ANTE
BATTENTI
E SERRATURA
DI SERIE

cm 270 x 45 x 84 h.

Art. 026053/ME - NO - WG
= € 675,00



ARMADIO MEDIO
CON 2 ANTE
BATTENTI
E SERRATURA
DI SERIE

cm 90 x 43 x 130,5 h.

Art. 026055/ME - NO - WG
= € 286,00



ARMADIO MEDIO
DOPPIO
cm 180 x 45 x 130,5 h.
CON SERRATURE
DI SERIE

A 4 ANTE BATTENTI
Art. 026056/ME - NO - WG
= € 555,00

A 2 ANTE BATTENTI + VETRI FUMÈ TEMPERATI
Art. 026057/ME - NO - WG = € 600,00

A 2 ANTE BATTENTI + VETRI ACIDATI C/TELAIO
ALLUMINIO: Art. 026058/ME - NO - WG = € 807,00



ARMADIO MEDIO TRIPLO
cm 270 x 45 x 130,5 h.

CON SERRATURE
DI SERIE

A 4 ANTE BATTENTI + VETRI FUMÈ TEMPERATI
Art. 026059/ME - NO - WG = € 868,00

A 4 ANTE BATTENTI + VETRI ACIDATI C/TELAIO
ALLUMINIO: Art. 026060/ME - NO - WG = € 1.060,00



ARMADIO ALTO
CON 2 ANTE
BATTENTI
INFERIORI CON
SERRATURA
E VANO
SUPERIORE
A GIORNO

cm 90 x 45 x 209 h.

Art. 026061/ME - NO - WG
= € 370,00

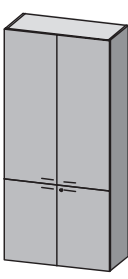

ARMADIO ALTO
CON 4 ANTE
BATTENTI E
SERRATURA
DI SERIE

cm 90 x 45 x 209 h.

Art. 026062/ME - NO - WG
= € 456,00

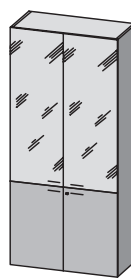

ARMADIO ALTO
CON 2 ANTE
BATTENTI
INFERIORI
CON SERRATURA
+ 2 VETRI FUMÈ
TEMPERATI
SUPERIORI

cm 90 x 45 x 209 h.

Art. 026063/ME - NO - WG
= € 500,00

SERRATURE
DI SERIE

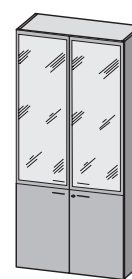

ARMADIO ALTO
CON 2 ANTE
BATTENTI
INFERIORI CON
SERRATURA
+ 2 VETRI
ACIDATI IN
ALLUMINIO

cm 90 x 45 x 209 h.

Art. 026064/ME - NO - WG
= € 708,00

SERRATURE
DI SERIE



SCRIVANIE direzionali in nobilitato melaminico antigraffio, spessore 38 mm, bordo in abs 2 mm, nei colori Noce canaletto/NC e Wengè/WG, con possibilità di avere modesty panel e frontali cassettera noce canaletto, wengè e bianco.



SCRIVANIA DIREZIONALE
SU MOBILE DI SERVIZIO A GIORNO
APPLICABILE A DX O SX

Dim: cm. 194 x 200 x 73,5 h.
Art. 014121/NC - WG = € 720,00

Dim: cm. 214 x 200 x 73,5 h.
Art. 014122/NC - WG = € 730,00

Colori disponibili: Noce canaletto/NC - Wengè/WG

SCRIVANIA SU CASSETTIERA PORTANTE VANO A GIORNO NELLA PARTE ESTERNA APPLICABILE A DX O SX

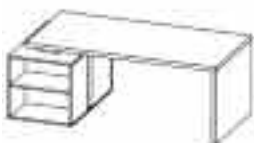

Dim: cm. 194 x 100 x 73,5 h.
Art. 014113/NC - WG = € 766,00

Dim: cm. 214 x 100 x 73,5 h.
Art. 014114/NC - WG = € 778,00

SCRIVANIA DIREZIONALE CON PIANO LINEARE

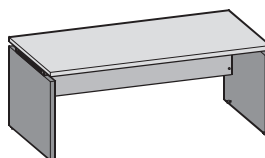

Dim: cm. 160 x 90 x 73,5 h.
Art. 014110/NC - WG = € 336,00
Dim: cm. 180 x 90 x 73,5 h.
Art. 014111/NC - WG = € 355,00
Dim: cm. 200 x 90 x 73,5 h.
Art. 014112/NC - WG = € 371,00

CASSETTIERA A 3 CASS. su ruote, con serratura
Dim. ing.: cm. 41,5 x 56 x 57 h.



Art. 014118/BI-NC - WG = € 165,00

MOBILE SERVIZIO, su ruote un'anta - 3 cassetti - WG-NC-BI
Dim. ing.: cm. 84x 50 x 63,5 h.



Art. 014117/NC - WG-BI = € 320,00

ALLUNGO SCRIVANIA GAMBA METALLICA

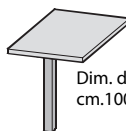

Dim. di ingombro: cm. 100 x 60 x 73,5 h.

Art. 014115/NC - WG = € 125,00

ALLUNGO SCRIVANIA GAMBA PANNELLATA

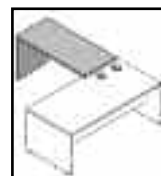

Dimensioni di ingombro: cm. 100 x 60 x 73,5 h.

Art. 014116/NC - WG = € 142,00

MODESTY PANEL PER SCRIVANIA COLORI/WG-NC-BI

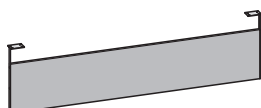

PER SCRIVANIA L.CM 200
Art. 014119/BI-NC-WG = € 90,00

PER SCRIVANIA L.CM 220
Art. 014120/BI-NC - WG = € 94,00





Colore: Noce/NO

PREZZI
IVA ESCLUSA

- Linea Direzionale dalla forma lineare, sobria e moderna, disponibile in 2 varianti di color legno: Noce/NC - Wengè/WG.
- Gli armadi sono realizzati con bussolotti interni nello stesso colore delle ante in legno e sono disponibili con 2 diversi tipi di vetro: vetri temperati fumè (spess. mm. 4), oppure con telaio perimetrale in alluminio e vetri in finitura acidata.
- Le ante degli armadi sono tutte corredate di serrature di serie, possibilità di avere ante di colore bianco.



**ARMADIO BASSO
CON 2 ANTE
BATTENTI
E SERRATURA
DI SERIE**

cm 90 x 45 x 84 h.

Art. 026051/ NC - WG
= € 218,00



**ARMADIO BASSO
CON 4 ANTE
BATTENTI
E SERRATURA
DI SERIE**

cm 180 x 45 x 84 h.

Art. 026052/NC - WG
= € 420,00



**ARMADIO BASSO
CON 6 ANTE
BATTENTI
E SERRATURA
DI SERIE**

cm 270 x 45 x 84 h.

Art. 026053/NC - WG
= € 675,00



**ARMADIO MEDIO
CON 2 ANTE
BATTENTI
E SERRATURA
DI SERIE**

cm 90 x 43 x 130,5 h.

Art. 026055/NC - WG
= € 286,00



**ARMADIO MEDIO
DOPPIO
cm 180 x 45 x 130,5 h.
CON SERRATURE
DI SERIE
A 4 ANTE BATTENTI
Art. 026056/NC - WG
= € 555,00**

A 2 ANTE BATTENTI + VETRI FUMÈ TEMPERATI
Art. 026057/NC - WG = € 600,00

A 2 ANTE BATTENTI + VETRI ACIDATI C/TELAIO
ALLUMINIO: Art. 026058/ NC - WG = € 807,00



**ARMADIO MEDIO TRIPLO
cm 270 x 45 x 130,5 h.
CON SERRATURE
DI SERIE**

A 4 ANTE BATTENTI + VETRI FUMÈ TEMPERATI
Art. 026059/NC - WG = € 868,00

A 4 ANTE BATTENTI + VETRI ACIDATI C/TELAIO
ALLUMINIO: Art. 026060/NC - WG = € 1.060,00



**ARMADIO ALTO
CON 2 ANTE
BATTENTI
INFERIORI CON
SERRATURA
E VANO
SUPERIORE
A GIORNO**

cm 90 x 45 x 209 h.

Art. 026061/NC - WG
= € 370,00

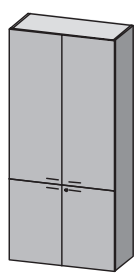

**ARMADIO ALTO
CON 4 ANTE
BATTENTI E
SERRATURA
DI SERIE**

cm 90 x 45 x 209 h.

Art. 026062/NC - WG
= € 456,00

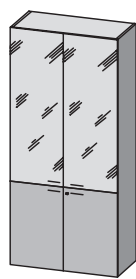

**ARMADIO ALTO
CON 2 ANTE
BATTENTI
INFERIORI
CON SERRATURA
+ 2 VETRI FUMÈ
TEMPERATI
SUPERIORI**

cm 90 x 45 x 209 h.

Art. 026063/NC - WG
= € 500,00

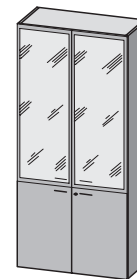

**ARMADIO ALTO
CON 2 ANTE
BATTENTI
INFERIORI CON
SERRATURA
+ 2 VETRI
ACIDATI CON
TELAIO IN
ALLUMINIO**

cm 90 x 45 x 209 h.

Art. 026064/NC - WG
= € 708,00

SCRIVANIE DIREZIONALI

Disponibile nei Colori

Rovere/RO- Wenge/WE e Bianco/BI



Scrivania gamba metallica

nei colori: Bianca/BI - Alluminio/AL



Scrivania gamba metallica cm 180x90x73,5 h

Art. 085020/RO-WE= € 699,00

Art. 085021/BI = € 770,00

Scrivania gamba metallica cm 200x90x73,5 h

Art. 085022/RO-WE= € 705,00

Art. 085023/BI = € 785,00

WOOD

Specificare il colore delle gambe

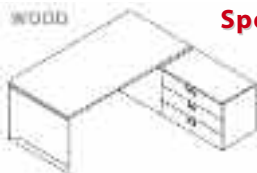

Scrivania con bauletto cm. 192x180x73.5 h

Art. 085024/RO-WE= € 1560,00

Art. 085025/BI = € 1640,00

Scrivania con bauletto cm. 212x180x73.5 h

Art. 085026/RO-WE= € 1575,00

Art. 085027/BI = € 1655,00

Disponibile nei Colori

Rovere/RO- Wenge/WE e Acero/AC

Scrivania pannellata



Scrivania pannellata cm 180x90x72.5 h

Art. 085028/RO-WE-AC = € 360,00

Scrivania pannellata cm 200x90x72.5 h

Art. 085029/RO-WE-AC = € 370,00

Piani di lavoro in agglomerato ligneo rivestito in melaminico bordato con abs spessore mm. 2, gamba metallica in tubolare metallico a sezione rettangolare elettrosaldato e verniciato a polveri epossidiche nei colori bianco e grigio alluminio. Gambe in agglomerato ligneo rivestite in melaminico spessore 35 mm collegate da modesty panel e sottopiano in melaminico spessore 18 mm. Cassettiere realizzate in nobilitato melaminico spessore 18 mm, bordate in abs spessore 1 mm con serratura



Cassettiera 3 cass. cm.41.7x54.2x56 h

Art. 085030/RO-WE-BI-AC

= € 170,00



Cassettiera 1 cass.+ classificatore cm.41.7x54.2x56 h

Art. 085039/RO-WE-BI-AC

= € 199,00



Allungo dattilo gamba metallica cm.90x60x73.5 h

Art. 085031/RO-WE-BI

= € 385,00



Allungo dattilo con gamba metallica cm.90x60x72.5h

Art. 085032/RO-WE-AC

= € 135,00



Gonna in metallo per scrivania. cm.180

Art. 085033/AL-BI

= € 114,00



Tavolo riunioni tondo diametro 120

basamento in metallo alluminio-bianco-nero

Art. 085035/RO-WE-AC

= € 335,00

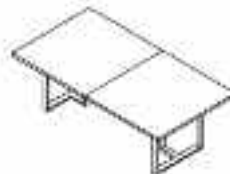

Tavolo riunioni rett. cm.240x120x73 h

basamento in metallo alluminio/bianco

Art. 085036/RO-WE = € 670,00

Art. 085037/BI = € 910,00



Tavolo riunioni rettangolare cm. 240x110

Art. 085038/RO-WE-AC

= € 480,00

Gonna in metallo per scrivania. cm. 200

Art. 085034/AL-BI

= € 117,00



Moduli libreria struttura interna realizzata con pannelli in nobilitato melaminico in finitura Trama Grigio con schiena e fiancate di spessore 18 mm, ripiani spessore 28 mm. Struttura esterna in melaminico spessore 18 mm con bordi in abs spessore 1 mm, top fianchi finitori e ante sono disponibili nei colori: Bianco, Grigio, Nero, Acero, Rovere e Wenge. Le ante in vetro spessore mm 4 satinato e temperato con telaio in alluminio anodizzato.



Contenitore basso 2 ante
cm.92.8x40.1x86.3 h
Art. 085040
/BI-GR-NE-AC-RO-WE
= € 298,00



Modulo espansione 2 ante
cm.90x40.1x86.3h
Art. 085041
/BI-GR-NE-AC-RO-WE
= € 230,00



Contenitore medio 2 ante
cm.92.8x40.1x127.9 h
Art. 085042/BI-GR-NE-AC-RO-WE
= € 365,00



Modulo espansione 2 ante
cm.90x40.1x127.9 h
Art. 085043 /BI-GR-NE-AC-RO-WE
= € 285,00

Armadio medio 2 ante vetro

cm.92,8x40,1x127,9 h
Art. 085044/BI-GR-NE-AC-RO-WE
= € 610,00



Modulo espansione 2 ante vetro
cm.90x40,1x127,9 h
Art. 085045/ BI-GR-NE-AC-RO-WE
= € 530,00



Contenitore alto 2 ante
cm.92.8x40.1x211.1 h
Art. 085046/BI-GR-NE-AC-RO-WE
= € 555,00



Modulo espansione 2 ante
cm.90x40.1x211.1h
Art. 085047/BI-GR-NE-AC-RO-WE
= € 440,00

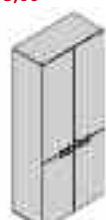

Contenitore alto 4 ante
cm.92.8x40.1x211.1 h
Art. 085048/BI-GR-NE-AC-RO-WE
= € 580,00



Modulo espansione 4 ante
cm.90x40.1x211.1h
Art. 085049/BI-GR-NE-AC-RO-WE
= € 470,00



Armadio alto
2 ante + 2 vetri
cm.92,8x40,1x211,1h
Art. 085050/BI-GR-NE-AC-RO-WE



Modulo espansione 2 ante + 2 vetri
cm.90x40,1x211,1h
Art. 085051/BI-GR-NE-AC-RO-WE
= € 700,00

= € 820,00



SCRIVANIE DIREZIONALI

Disponibili nei Colori

**Noce/NN- Wenge/WE bordate in tinta
Rovere Twist/RT -Acero Nordic/AN-Bianco/BI
bordati in alluminio spazzolato
Scrivania 4 gambe**



Scrivania 4 gambe cm 180x90x74 h
Art. 090050/NN-RT-WE-AN-BI = € 530,00

Scrivania 4 gambe cm 200x90x74
Art. 090051/ NN-RT-WE-AN-BI = € 545,00

Scrivania pannellata



Scrivania pannellata cm. 180x90x74 h
Art. 090052/NN-RT-WE-AN-BI = € 280,00

Scrivania pannellata cm. 200x90x74 h
Art. 090053/NN-RT-WE-AN-BI = € 296,00



Mobile di servizio 2 ante e zona giorno
cm.100x60x68 h
Art. 090054/NN-WE= € 235,00



Piani di lavoro e fianchi realizzati con pannelli di spessore 38 mm bordi perimetrali in abs spessore 2 mm arrotondati disponibili in cinque essenze di melaminico. Gonna realizzata con pannello di spessore 18 mm.Cassettiere realizzate con pannelli di spessore 18 mm,cassetti a scorrimento su guide in metallo con chiusura centralizzata,maniglia in zamak verniciata finitura alluminio.



Cassettiera 3 cass. cm.41x55x60 h
Art. 090055/NN-RT-WE-AN-BI
= € 150,00



Cassettiera 1 cass.+ classificatore cm.41x55x60 h
Art. 090056/NN-RT-WE-AN-BI
= € 155,00



Allungo dattilo 2 gambe cm.100x60x74 h
Art. 090057/NN-RT-WE-AN-BI
= € 299,00



Allungo dattilo pannellato cm.100x60x74 h
Art. 090058/NN-RT-WE-AN-BI
= € 135,00



Gonna frontale per scrivania. cm.180
Art. 090059/NN-RT-WE-AN-BI
= € 65,00



Tavolo riunioni tondo diametro 120
basamento in metallo grigio/bianco
Art. 090064/ NN-RT-WE-AN-BI
= € 395,00















Tavolo riunioni ovale cm.210x120x74 h
basamento in metallo grigio/bianco
Art. 090065/NN-RT-WE-AN-BI
= € 730,00



Tavolo riunioni rettangolare cm. 240x100
Art. 090066/NN-RT-WE-AN-BI
= € 430,00
Tavolo riunioni rettangolare cm. 210x100
Art. 090067/NN-RT-WE-AN-BI = € 380,00



Moduli libreria struttura spessore 18 mm nelle finiture Noce-Grigio Tortora, Bianco dance e Alluminio, ripiani spessore 25 mm, ante in melaminico spessore 18 mm nei colori Noce-Acero nordic- Bianco dance-Rovere twist e Wenge, ante vetro temperato con telaio profilo alluminio. tutte le ante sono con serratura

 Armadio basso 2 ante cm.90x45x88 h Art. 090068 /NN-RT-WE-BI-AN = € 195,00	 Armadio basso 1 ante cm.45x45x88 h Art. 090069 /NN-RT-WE-BI-AN = € 140,00	 Armadio medio 2 ante cm.90x45x130 h Art. 090072/NN-RT-WE-BI-AN = € 255,00	 Armadio medio 1 ante cm.45x45x130 h Art. 090073 /NN-RT-WE-BI-AN = € 176,00	Armadio medio 1 ante vetro cm.45x45x130 h Art. 090074/NN-GR-BI-AL = € 250,00	 Armadio medio vetri. cm.90x45x130 h Art. 090075/NN-GR-BI-AL = € 410,00		
 COLORI: NN-RT-WE-BI-AN Top cm 90 Art. 090076 = € 26,00 Top cm 135 Art. 090077 = € 32,00 Top cm 180 Art. 090078 = € 41,00 Top cm. 225 Art. 090079 = € 49,00 Top cm. 270 Art. 090082 = € 58,00	 COLORI: NN-RT-WE-BI-AN Fianchi di finitura h.85 Art. 090083 = € 48,00 Fianchi di finitura h. 127 Art. 090084 = € 62,00 Fianchi di finitura h.210 Art. 090085 = € 93,00	 Armadio alto cm.45x45x213 h Art. 090086 = € 242,00	 Armadio alto cm.90x45x213h Art. 090087 = € 360,00	 Armadio alto cm.90x45x213h Art. 090088 = € 405,00	 Armadio alto 2 ante + 2 vetri cm.90x45x213h Art. 090089 = € 560,00	 Armadio alto vetro cm.90x45x213h Art. 090090 = € 609,00	 Armadio alto vetro cm.45x45x213 h Art. 090091 = € 360,00
COLORI: NN-RT-WE-BI-AN				COLORI: NN-GR-BI-AL			



SCRIVANIE LINEARI CON PIANI IN VETRO SPESSORE 10mm

DISPONIBILI IN SEI COLORI

BIANCO-CAPPUCCINO-VERDE-NERO
MARRONE-BLU

CON GAMBE IN METALLO

Scrivania Dim: cm. 200 x 80 x 71 h.
Art. 090100/BI-CA-VE= € 730,00
Art. 090100/NE-MA-BL= € 654,00

Dim: cm. 180 x 80 x 71 h.
Art. 090101/BI-CA-VE= € 670,00
Art. 090101/NE-MA-BL= € 599,00

Dim: cm. 160 x 80 x 71 h.
Art. 090102/BI-CA-VE= € 640,00
Art. 090102/NE-MA-BL= € 580,00

Dim: cm. 140 x 80 x 71 h.
Art. 090103/BI-CA-VE= € 590,00
Art. 090103/NE-MA-BL= € 535,00

Dim: cm. 120 x 80 x 71 h.
Art. 090104/BI-CA-VE= € 550,00
Art. 090104/NE-MA-BL= € 499,00



Gambe metalliche nei colori
Bianco/BI-Cappuccino/CA-
Alluminio/AL
Nero/NE
Specificare colore



Prof. cm 80

Specificare colore
gambe

NERO

Colori disponibili dei piani in vetro: Bianco/BI -Cappuccino/CA -Verde/VE-Nero/NE-Marrone/MA-Blu/BL



Dim: cm. 180 x 60 x 71 h.
Art. 090105/BI-CA-VE= € 590,00
Art. 090105/NE-MA-BL= € 530,00

Dim: cm. 160 x 60 x 71 h.
Art. 090106/BI-CA-VE= € 550,00
Art. 090106/NE-MA-BL= € 499,00

Dim: cm. 140 x 60 x 71 h.
Art. 090107/BI-CA-VE= € 520,00
Art. 090107/NE-MA-BL= € 480,00

Dim: cm. 120 x 60 x 71 h.
Art. 090108/BI-CA-VE= € 480,00
Art. 090108/NE-MA-BL= € 435,00

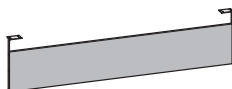

Gonna frontale in melaminico nei colori Bianco/BI-
Cappuccino/CA-Acero/AC-Noce naturale/NN

Dim: cm. 200 x 1,8 x 41 h.
Art. 090109/BI-CA-AC-NN = € 70,00

Dim: cm. 180 x 1,8 x 41 h.
Art. 090110/BI-CA-AC-NN = € 66,00

Dim: cm. 160 x 1,8 x 41 h.
Art. 090111/BI-CA-AC-NN = € 62,00

Dim: cm. 140 x 1,8 x 41 h.
Art. 090112/BI-CA-AC-NN = € 58,00

Dim: cm. 120 x 1,8 x 41 h.
Art. 090113/BI-CA-AC-NN = € 55,00



CASSETTIERA A 3 CASS.
su ruote, con serratura
Dim. ing.: cm. 41,5 x 55 x 60 h.
Art. 090114/BI-CA-AC-NN
= € 170,00

Disponibili nei colori
Bianco/BI-Cappuccino/CA
Acero/AC-
Noce naturale/NN



CASSETTIERA
con cassetto e classificatore con
serratura
Dim. ing.: cm. 41,5 x 55 x 60 h.
Art. 090115/BI-CA-AC-NN
= € 169,00



MOBILE DI SERVIZIO CON CASSETTI
con 2 ante e cassetti
Dim. ing.: cm. 122 x 56 x 53 h.
Art. 090116/BI
= € 389,00



CAPPUCCINO



Gambe metalliche nei
colori
Bianco/BI-
Cappuccino/CA-
Alluminio/AL
Nero/NE

Specificare colore gambe

ALLUNGO DATILO DX-SX

Dim: cm. 120 x 60 x 71 h.
Art. 090117/BI-CA-VE= € 350,00
Art. 090117/NE-MA-BL= € 299,00

Dim: cm. 80 x 60 x 71 h.
Art. 090118/BI-CA-VE= € 295,00
Art. 090118/NE-MA-BL= € 244,00

LIBRERIE MODULARI E COMPONENTI DISPONIBILI H 167-263 nei Colori Bianco/BI-Cappuccino/CA-Acero/AC- Noce naturale/NN



SPECIFICARE IL COLORE -BI-CA-AC-NN



ACERO

Elemento partenza per libreria cm 45x33x167
Art. 090000/BI-CA-AC-NN = € 145,00

Elemento intermedio per libreria cm 45x33x167
Art. 090001/BI-CA-AC-NN = € 150,00

Elemento partenza per libreria cm 90x33x167
Art. 090002/BI-CA-AC-NN = € 190,00

Elemento intermedio per libreria cm 90x33x167
Art. 090003/BI-CA-AC-NN = € 195,00

Anta singola con serratura h. 260
Art. 090010/BI-CA-AC-NN = € 140,00

Coppia ante con serratura h.260
Art. 090011/BI-CA-AC-NN = € 220,00

Anta singola con serratura in vetro -telaio AL h. 260
Art. 090012-EC = € 330,00

Coppia ante con serratura in vetro -telaio AL h. 260
Art. 090013 -EC= € 590,00



Elemento partenza per libreria cm 45x33x263
Art. 090004/BI-CA-AC-NN = € 199,00

Elemento intermedio per libreria cm 45x33x263
Art. 090005/BI-CA-AC-NN = € 205,00

Elemento partenza per libreria cm 90x33x263
Art. 090006/BI-CA-AC-NN = € 260,00

Elemento intermedio per libreria cm 90x33x263
Art. 090007/BI-CA-AC-NN = € 270,00



Fianco terminale h 167
Art. 090008/BI-CA-AC-NN = € 70,00

Fianco terminale h 263
Art. 090009/BI-CA-AC-NN = € 90,00

Schienale post. per libreria cm 45x167
Art. 090014/BI-CA-AC-NN = € 48,00

Schienale post. per libreria cm 90x167
Art. 090015/BI-CA-AC-NN = € 75,00

Schienale post. per libreria cm 45x263
Art. 090016/BI-CA-AC-NN = € 69,00

Schienale post. per libreria cm 90x263
Art. 090017/BI-CA-AC-NN = € 105,00



**Ante laccate nei colori Panna,Arancione,Aragosta,Verde,
Grigio scuro,Marrone,blu**

SPECIFICARE IL COLORE

Anta singola con serratura cm. 45x h. 260
Art. 090018 = € 235,00

Coppia ante con serratura cm 90x h.260
Art. 090019 = € 420,00



BIANCO

BAR-RISTORANTI-MENSE E COMUNITA'

Tavoli e sedie da interno e esterno con strutture in alluminio e piani in rovere



Art. RS1001 = € 263,00
Struttura in alluminio verniciato
ripiano in rovere
Dim: 80x80x h 73 cm



Art. RS1002 = € 92,00
Struttura in alluminio anodizzato
Ø 60
Art. RS1003 = € 110,00
Struttura in alluminio anodizzato
Ø 70



Art. RS1018 = € 82,00
Struttura in alluminio
verniciato ripiano in rovere
Ø 60
Art. RS1019 = € 90,00
Struttura in alluminio
verniciato ripiano in rovere
Ø 70



Art. RS1004 = € 188,00
Struttura in alluminio anodizzato
Dim: 120x80 cm



Art. RS1005 = € 75,00
Struttura in alluminio anodizzato
Dim: 60x60 cm



Art. RS1006/BI-RO-AR = € 76,00
Struttura in alluminio verniciato
piano in polipropilene



Art. RS1007 = € 158,00
Struttura in alluminio anodizzato
Dim: 120x70



Art. RS1008 = € 72,00
Struttura in alluminio anodizzato
Ø 60



Art. RS1009 = € 52,00
Struttura in alluminio anodizzato



Art. RS1010 / BI-RO-AR-BL-VE-NE= € 48,00
Struttura in alluminio anodizzato
scocca in polipropilene



Art. RS1011/BI-NE-AR-VE-GR = € 56,00
Polipropilene



Art. RS1012 = € 57,00
Struttura in alluminio
anodizzato saldato struttura
e schienale in rovere



Art. RS1020/BI-NE = € 86,00
Struttura in alluminio
rivestimento in polietilene



Art. RS1013 = € 60,00
Struttura in alluminio anodizzato
saldato seduta e schienale in
rovere



Art. RS1014 = € 54,00
Struttura in
alluminio anodizzato



Art. RS1015 = € 48,00
Struttura in alluminio
anodizzato



Art. RS1016 = € 75,00
Struttura in alluminio anodizzato
doghe in legno di rovere



Art. RS1017 = € 73,00
Struttura in alluminio anodizzato



Colore : Grigio/GR
struttura nera tipo A



Colore : Noce/NO
struttura alluminio
tipo B

**LINEE OPERATIVE
MODERNE E
COMPONIBILI**

**DISPONIBILI NEI
COLORI : GRIGIO-
NOCE -MIRTO**

**GAMBE METALLICHE
NEI COLORI ALLUMINIO
E NERE**



Linea walk

Mirto/MR
struttura alluminio tipo C

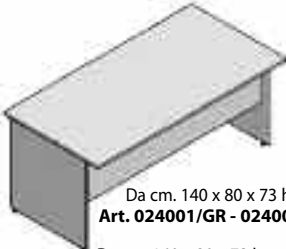

SCRIVANIE CON STRUTTURA IN NOBILITATO

Da cm. 120 x 80 x 73 h.
Art. 024000/GR - 024000/NO - 024000/MR = € 148,00

Da cm. 140 x 80 x 73 h.
Art. 024001/GR - 024001/NO - 024001/MR = € 156,00

Da cm. 160 x 80 x 73 h.
Art. 024002/GR - 024002/NO - 024002/MR = € 166,00

Da cm. 180 x 80 x 73 h.
Art. 024003/GR - 024003/NO - 024003/MR = € 177,00



TAVOLO PORTAVIDEO CON AMPIO PIANO DI LAVORO

Colori disponibili:
Grigio/GR - Noce/NO - Mirto/MR

Dim. ing. cm. 90 x 80 x 73 h.

Art. 024005/GR - 2405/NO - 024005/MR = € 105,00



TAVOLO STAMPANTE CON ASOLA PASSACARTA

Colori disponibili:
Grigio/GR - Noce/NO - Mirto/MR

Dim. ing. cm. 70 x 80 x 73 h.

Art. 024006/GR - 2406/NO - 024006/MR = € 149,00

SCRIVANIE CON STRUTTURA METALLICA di colore Nero/NE o Alluminio/AL (indicare il colore della struttura dopo il codice articolo)

Struttura Tipo A



SCRIVANIE CON STRUTTURA METALLICA

Da cm. 120 x 80 x 73 h.
Art. 024010/GR - 024010/NO - 024010/MR = € 175,00

Da cm. 140 x 80 x 73 h.
Art. 024011/GR - 024011/NO - 024011/MR = € 185,00

Da cm. 160 x 80 x 73 h.
Art. 024012/GR - 024012/NO - 024012/MR = € 195,00

Da cm. 180 x 80 x 73 h.
Art. 024013/GR - 024013/NO - 024013/MR = € 205,00



TAVOLO PORTAVIDEO CON AMPIO PIANO DI LAVORO

Colore del piano:
Grigio/GR - Noce/NO - Mirto/MR

Dim. ing. cm. 90 x 80 x 73 h.

Art. 024015/GR - 024015/NO - 024015/MR = € 170,00



TAVOLO STAMPANTE CON ASOLA PASSACARTA

Colore del piano:
Grigio/GR - Noce/NO - Mirto/MR

Dim. ing. cm. 70 x 80 x 73 h.

Art. 024016/GR - 024016/NO - 024016/MR = € 170,00

SCRIVANIE CON STRUTTURA METALLICA di colore Nero/NE o Alluminio/AL (indicare il colore della struttura dopo il codice articolo)

Struttura Tipo B



SCRIVANIE CON STRUTTURA METALLICA E PANNELLO FRONTALE

Da cm. 120 x 80 x 73 h.
Art. 035010/GR - 035010/NO - 035010/MR = € 199,00

Da cm. 140 x 80 x 73 h.
Art. 035011/GR - 035011/NO - 035011/MR = € 205,00

Da cm. 160 x 80 x 73 h.
Art. 035012/GR - 035012/NO - 035012/MR = € 217,00

Da cm. 180 x 80 x 73 h.
Art. 035013/GR - 035013/NO - 035013/MR = € 225,00



TAVOLO PORTAVIDEO CON AMPIO PIANO DI LAVORO

Colore del piano:
Grigio/GR - Noce/NO - Mirto/MR

Dim. ing. cm. 90 x 80 x 73 h.

Art. 035015/GR - 035015/NO - 035015/MR = € 195,00



TAVOLO STAMPANTE CON ASOLA PASSACARTA

Colore del piano:
Grigio/GR - Noce/NO - Mirto/MR

Dim. ing. cm. 70 x 80 x 73 h.

Art. 035016/GR - 035016/NO - 035016/MR = € 205,00

SCRIVANIE CON STRUTTURA METALLICA CANALIZZATA di colore Alluminio/AL

Struttura Tipo C



SCRIVANIE CON STRUTTURA METALLICA CANALIZZATA

Da cm. 120 x 80 x 73 h.
Art. 066010/GR - 066010/NO - 066010/MR = € 219,00

Da cm. 140 x 80 x 73 h.
Art. 066011/GR - 066011/NO - 066011/MR = € 235,00

Da cm. 160 x 80 x 73 h.
Art. 066012/GR - 066012/NO - 066012/MR = € 240,00

Da cm. 180 x 80 x 73 h.
Art. 066013/GR - 066013/NO - 066013/MR = € 250,00



TAVOLO PORTAVIDEO CON AMPIO PIANO DI LAVORO

Colore del piano:
Grigio/GR - Noce/NO - Mirto/MR

Dim. ing. cm. 90 x 80 x 73 h.

Art. 066015/GR - 066015/NO - 066015/MR = € 192,00



TAVOLO STAMPANTE CON ASOLA PASSACARTA

Colore del piano:
Grigio/GR - Noce/NO - Mirto/MR

Dim. ing. cm. 70 x 80 x 73 h.

Art. 066016/GR - 066016/NO - 066016/MR = € 195,00



PANNELLO DIVISORIO INCLINATO
colore: alluminio/AL
cm. 80 x 1,8 x 50 h.
Art. 024025/AL = € 57,00



CASSETTIERA a 3 cassetti, su ruote con serratura.
colori: Grigio/GR - Noce/NO - Mirto/MR
Dim: cm. 42 x 55 x 58 h.
Art. 024030/GR-NO-MR = € 160,00



CASSETTIERA a 1 + 1 cassettone per cartelle, su ruote con serratura.
colori: Grigio/GR - Noce/NO - Mirto/MR
Dim: cm. 42 x 55 x 58 h.
Art. 024031/GR-NO-MR = € 160,00



CASSETTIERA DATILO a 5 cassetti in plastica
colori: Grigio/GR - Nero/NE
Art. 017068/GR-NE = € 45,00

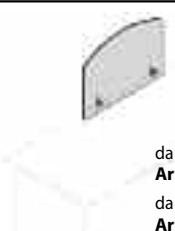

PANNELLI DIVISORI SAGOMATI
colore: alluminio/AL
da cm. 60 x 1,8 x 50 h.
Art. 024026/AL = € 52,00
da cm. 120 x 1,8 x 50 h.
Art. 024027/AL = € 60,00

ANGOLARI a 90° - 60° - 45° per scrivanie, disponibili nei colori: Grigio/GR - Noce/NO - Mirto/MR



ANGOLARE a 90° a 2 vie
Art. 024032/GR - NO - MR = € 78,00



ANGOLARE a 60° a 3 vie
Art. 024033/GR - NO - MR = € 69,00



ANGOLARE a 45° a 2 vie
Art. 024034/GR - NO - MR = € 68,00

Linea WALK



Conforme al
D.L. 626/94

shop on-line: www.glsarredoufficio.it

Grigio/GR



**PENISOLA
COLLOQUIO
PER SCRIVANIE**
cm. 90 x 95 x 73 h.
con gamba metallica di colore
Nero/NE - Alluminio/AL

Art. 024020/GR - NO - MR = 129,00

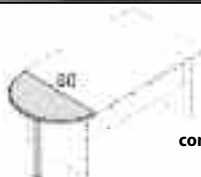

**TERMINALE DI
TESTATA
PER SCRIVANIE**
cm. 40 x 80 x 73 h.
con gamba metallica di colore
Nero/NE - Alluminio/AL

Art. 024021/GR - NO - MR = € 92,00



**TAVOLO
DATTILO
PER SCRIVANIE**
cm. 100 x 50 x 65 h.
con gamba metallica di colore
Nero/NE - Alluminio/AL

Art. 024022/GR - NO - MR = 106,00



**CASSETTO PORTATASTIERA PER
PORTAVIDEO E SCRIVANIE**

colore: Nero/NE

Art. 063035/NE = 24,00



MENSOLE SALVASPAZIO

cm. 120x32x28 H

Art. 024017/GR - NO - MR = 63,00

cm. 160x32x28 H

Art. 024023/GR - NO - MR = 75,00

cm. 140x32x28 H

Art. 024018/GR - NO - MR = 67,00

cm. 180x32x28 H

Art. 024024/GR - NO - MR = 77,00



Conforme al
D.L. 626/94

Colore: Noce/NO

Linea WALK

Un sistema operativo moderno e flessibile che grazie ai molteplici abbinamenti possibili è in grado di adattarsi a qualsiasi ambiente di lavoro.

Le scrivanie sono disponibili con struttura in nobilitato, nello stesso colore dei piani di lavoro (Grigio chiaro/GR - Noce/NO e Mirto/MR) o con struttura metallica in 2 differenti colori: Alluminio/AL o Nero/NE.

I piani di lavoro, sono realizzati in nobilitato antigraffio spessore mm. 25 con bordi di finitura nei lati lunghi in gomma stondata e rivestita nello stesso colore dei piani, le testate sono realizzate in materiale antiurto e sono completamente arrotondate per corrispondere alle più severe normative di sicurezza vigenti.



Conforme al
D.L. 626/94

Colore: Mirto/MR

Le strutture metalliche delle scrivanie sono realizzate interamente in acciaio verniciato nei colori Alluminio/AL e Nero/NE, i piedi di appoggio sono corredati di piedini regolabili per permettere un appoggio ottimale dei tavoli.

Sono disponibili in 3 differenti modelli, con doppi tubi verticali (Tipo A), con gamba inclinata con applicati inserti in lamiera preforata e corredate di pannello frontale posteriore (Tipo B), con gamba canalizzata per permettere il passaggio dei cavi elettrici (Tipo C).

Le cassettiere, tutte dotate di ruote pivotanti, sono corredate di serratura con chiusura simultanea di tutti i cassetti, le guide di scorrimento sono in metallo con cuscinetti in nylon.

Gli armadi sono disponibili con bussolotti di colore Alluminio/AL. Sono disponibili in due altezze: cm. 79,5 e cm. 125, sovrapponibili tra di loro fino ad un'altezza massima di cm. 205 e sono tutti corredati di piedini di appoggio regolabili. I ripiani interni da mm. 25 di spessore sono regolabili in altezza a piacere.

Le ante battenti in nobilitato sono disponibili negli stessi colori dei piani di lavoro e sono tutte corredate di serratura con chiave.

I Top superiori di finitura, nei colori dei piani, sono da utilizzare quando il piano superiore rimane visibile.

Accessori: - RIPIANO AGGIUNTIVO per armadi - Art. 028050/AL = € 27,00

ARMADI SOVRAPPONIBILI BASSI (cm. 79,5 h.) e MEDI (cm. 125 h.) con bussolotti di colore Alluminio/AL



ARMADIO BASSO CON ANTA BATTENTE CON SERRATURA

nei colori: Grigio/GR - Noce/NO e Mirto/MR, bussolotto di colore: Alluminio/AL
Dimensioni di ingombro: cm. 45 x 45 x 79,5 h.

Art. 024070/GR-NO-MR = € 109,00 - Con cerniere a SX

Art. 024071/GR-NO-MR = € 109,00 - Con cerniere a DX

Art. 024073/AL = € 115,00 - Con anta a vetro

ARMADIO MEDIO CON ANTA BATTENTE CON SERRATURA, altezza cm. 125 h.

Art. 024075/GR-NO-MR = € 136,00 - Con cerniere a SX

Art. 024076/GR-NO-MR = € 136,00 - Con cerniere a DX

Art. 024078/AL = € 139,00 - Con anta a vetro.



Per n. 3 armadi, lunghezza cm. 270 - Art. 024057/GR - NO - MR = € 62,00

PER TUTTI GLI ARMADI

Top superiori di finitura

Per 1/2 armadio, lunghezza cm. 45
Art. 024054/GR - NO - MR = € 15,00

Per n. 1 armadio, lunghezza cm. 90
Art. 024055/GR - NO - MR = € 25,00

Per n. 2 armadi, lunghezza cm. 180
Art. 024056/GR - NO - MR = € 42,00



ARMADIO A GIORNO
con bussolotto di colore: Alluminio/AL
cm. 90 x 43 x 79,5 h.

Art. 024060/AL = € 98,00



ARMADIO CON 2 ANTE BATTENTI CON SERRATURA
di colore: Grigio/GR Noce/NO e Mirto/MR, con bussolotto di colore: Alluminio/AL
cm. 90 x 45 x 79,5 h.

Art. 024061/GR - 024061/NO - 024061/MR = € 162,00



ARMADIO CON ANTE A VETRO
con bussolotto di colore: Alluminio/AL
cm. 90 x 44 x 79,5 h.

Art. 024062/AL = € 169,00



ARMADIO A GIORNO
con bussolotto di colore: Alluminio/AL
cm. 90 x 43 x 125 h.

Art. 024065/AL = € 128,00



ARMADIO CON 2 ANTE BATTENTI CON SERRATURA
di colore: Grigio/GR Noce/NO e Mirto/MR, con bussolotto di colore: Alluminio/AL
cm. 90 x 45 x 125 h.

Art. 024066/GR - 024066/NO - 024066/MR = € 209,00



ARMADIO CON ANTE A VETRO
con bussolotto di colore: Alluminio/AL
cm. 90 x 44 x 125 h.

Art. 024067/AL = € 222,00

TAVOLI RIUNIONI

Colori disponibili:
Grigio/GR - Noce/NO - Mirto/MR



RETTANGOLARE

Dimensioni:
cm. 200 x 105 x 73 h.
cm. 250 x 105 x 73 h.

Art. 024040/GR - 024040/NO - 024040/MR = € 194,00
cm 200 x 105 x 73 h

Art. 024039/GR - 024039/NO - 024039/MR = € 223,00
cm. 250 x 105 x 73 h.



TONDO

Dimensioni:
Ø cm. 110 x 73 h.

Art. 024041/GR - 024041/NO - 024041/MR = € 171,00



Linea WALK

Piantone di rinforzo

Col.: Alluminio/AL - Nero/NE
Art. 024044/AL - NE = € 32,00

COLORI DISPONIBILI:
Grigio/GR - Noce/NO - Mirto/MR

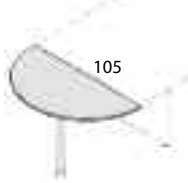

TERMINALE DI TESTATA con piantone in metallo, per realizzare tavoli riunioni con larghezza di cm. 105.

Dimensioni: cm. 52,5 x 105 x 73 h.

Piantone di colore Nero/NE o alluminio/AL (specificare)

Art. 024042/GR - 024042/NO - 024042/MR = € 127,00

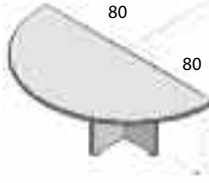

TERMINALE DI TESTATA per realizzare tavoli conferenza con larghezza di cm. 170.

Dimensioni: cm. 85 x 170 x 73 h.

Art. 024043/GR - 024043/NO - 024043/MR = € 171,00

ANGOLARI A 90° INTERNI ED ESTERNI PER MODULI RECEPTION

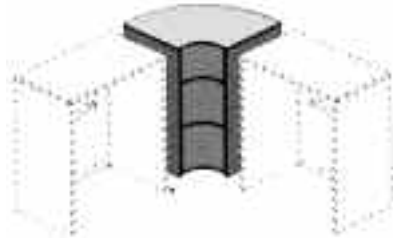

ANGOLO INTERNO a 90° con frontale di colore alluminio.

Dimensioni di ingombro: cm. 85 x 85 x 110 h.

Art. 024050/GR - 024050/NO - 024050/MR = € 251,00

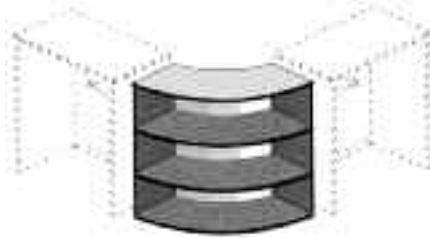

ANGOLO ESTERNO a 270° con frontale di colore alluminio.

Dimensioni di ingombro: cm. 85 x 85 x 110 h.

Art. 024051/GR - 024051/NO - 024051/MR = € 220,00

MODULI RECEPTION LINEARI per armadi e librerie

Colori disponibili:
Grigio/GR - Noce/NO - Mirto/MR

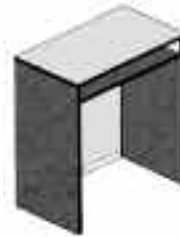

Dim. ing. cm. 95 x 50 x 110 h.
Per contenere n. 1 armadio da cm. 90
Art. 024045/GR - 024045/NO - 024045/MR = € 162,00

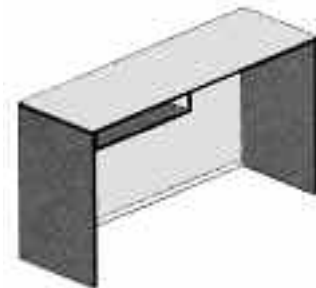

Dim. ing. cm. 125 x 50 x 110 h.
Per contenere n. 1 scrivania da cm. 120
Art. 024046/GR - 024046/NO - 024046/MR = € 179,00

Dim. ing. cm. 145 x 50 x 110 h.
Per contenere n. 1 scrivania da cm. 140
Art. 024047/GR - 024047/NO - 024047/MR = € 191,00

Dim. ing. cm. 165 x 50 x 110 h.
Per contenere n. 1 scrivania da cm. 160
Art. 024048/GR - 024048/NO - 024048/MR = € 206,00

Dim. ing. cm. 185 x 50 x 110 h.
Per contenere n. 1 scrivania da cm. 180 oppure n. 2 armadi da cm. 90
Art. 024049/GR - 024049/NO - 024049/MR = € 219,00



024051/MR

COLORI DISPONIBILI:
Grigio/GR - Noce/NO - Mirto/MR

024050/MR

BANCONI DA ABBINARE A SCRIVANIE DI PAG.20

Linea MATRIX

shop on-line: www.glsarredoufficio.it

colore: Grigio/GR,
struttura metallica
di color Alluminio

Spessore dei
piani mm. 30

Conforme al
D.L. 626/94

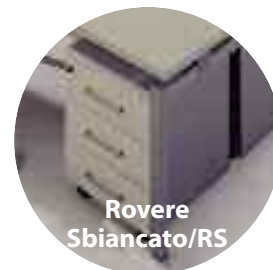

Rovere
Sbiancato/RS

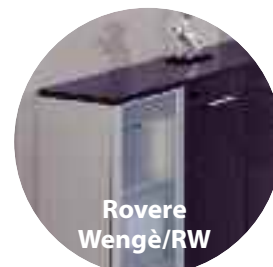

Rovere
Wengè/RW

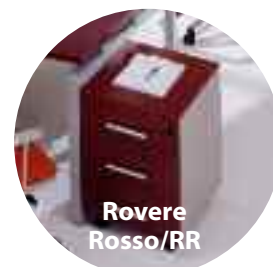

Rovere
Rosso/RR

Una soluzione operativa moderna e flessibile, dalla forma lineare, capace di adattarsi agli spazi di ogni ambiente di lavoro.

- **Piani di lavoro disponibili in 4 colori:** Grigio chiaro/GR - Rovere Rosso/RR - Rovere Sbiancato/RS - Rovere Wengè/RW con bordi in PVC, realizzati in nobilitato antigraffio ad alta resistenza da mm. 30 di spessore.

- **Strutture delle scrivanie** realizzate in acciaio verniciato di colore Alluminio, **corredate di piedini regolabili.**

- Le cassettiere sono dotate di serratura con **chiusura simultanea di tutti i cassetti**, le guide di scorrimento sono in metallo con cuscinetti di scorrimento e fermo di apertura alla massima estrazione.

- **Gli armadi**, realizzati con bussolotto di colore Alluminio, **sono disponibili in 2 altezze: cm. 79,5 e cm. 125, sovrapponibili tra di loro fino ad un'altezza massima di cm. 205**, sono tutti corredati di piedini di appoggio regolabili. I ripiani interni da mm. 25 di spessore sono regolabili in altezza a piacere.

- **Le ante battenti in nobilitato** sono disponibili negli stessi colori dei piani di lavoro **e sono tutte corredate di serratura a chiave, mentre le ante in vetro sono bronzate e dotate di telaio di rinforzo perimetrale di colore Alluminio.**

- **I Top superiori di finitura**, disponibili nei colori dei piani, sono da utilizzare quando il piano superiore dell'armadio rimane visibile.



Spessore dei
piani mm. 30

SCRIVANIE, TAVOLI VIDEO E PORTASTAMPANTE

con profondità piano da cm. 60 e 80

Da cm. 100 x 80 x 72 h.

Art. 043000/GR - RR - RS - RW = € 256,00

Da cm. 120 x 80 x 72 h.

Art. 043001/GR - RR - RS - RW = € 272,00

Da cm. 140 x 80 x 72 h.

Art. 043002/GR - RR - RS - RW = € 281,00

Da cm. 160 x 80 x 72 h.

Art. 043003/GR - RR - RS - RW = € 288,00

Da cm. 180 x 80 x 72 h.

Art. 043004/GR - RR - RS - RW = € 294,00

FRONTALI per SCRIVANIE, in color Alluminio, altezza cm. 35

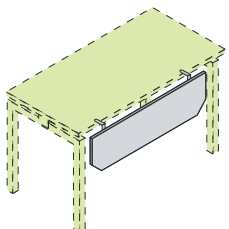

Per scrivania da cm 120
Art. 043006/AL = € 50,00

Per scrivania da cm 140
Art. 043007/AL = € 52,00

Per scrivania da cm 160
Art. 043008/AL = € 55,00

Per scrivania da cm 180
Art. 043009/AL = € 59,00

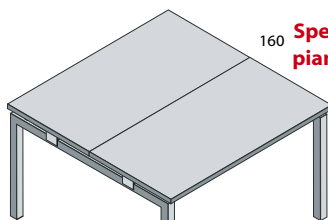

Spessore dei
piani mm. 30

SCRIVANIE BIFACCIALI con struttura unica, senza gamba centrale, con profondità del piano di lavoro da cm. 160

Da cm. 120 x 160 x 72 h.

Art. 043010/GR - RR - RS - RW = € 451,00

Da cm. 140 x 160 x 72 h.

Art. 043011/GR - RR - RS - RW = € 470,00

Da cm. 160 x 160 x 72 h.

Art. 043012/GR - RR - RS - RW = € 481,00

Da cm. 180 x 160 x 72 h.

Art. 043013/GR - RR - RS - RW = € 497,00

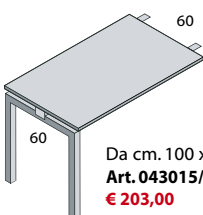

Da cm. 100 x 60 x 72 h.
Art. 043015/GR - RR - RS - RW =
€ 203,00

ALLUNGO DATILO e PROLUNGA LATERALE

SCRIVANIE SAGOMATE

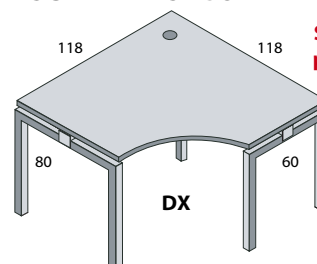

Spessore dei
piani mm. 30

Da cm. 118 x 118 x 72 h. (DX = destra) c/foro passacavi
Art. 043016/GR - RR - RS - RW = € 425,00

Da cm. 118 x 118 x 72 h. (SX = sinistra) c/foro passacavi
Art. 043017/GR - RR - RS - RW = € 425,00

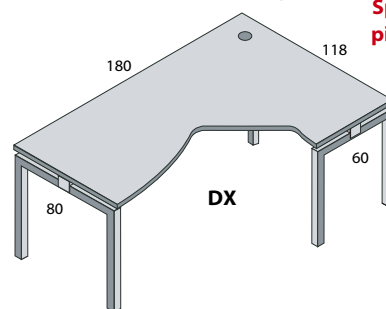

Spessore dei
piani mm. 30

Da cm. 180 x 118 x 72 h. (DX = destra) c/foro passacavi
Art. 043018/GR - RR - RS - RW = € 444,00

Da cm. 180 x 118 x 72 h. (SX = sinistra) c/foro passacavi
Art. 043019/GR - RR - RS - RW = € 444,00

Molti altri articoli su: www.glsarredoufficio.it

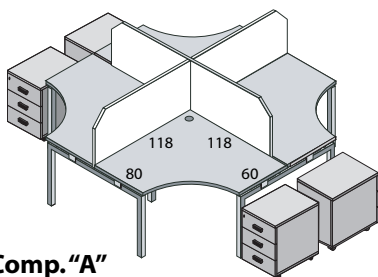

Comp. "A"
con struttura metallica unica, composta da:
n. 4 piani da cm. 118 x 118 (2 DX + 2 SX),
esclusi i divisori frontali e le cassettiere.

Dimensioni di ingombro: cm. 238 x 238 x 72 h.
Art. 043020/GR - RR - RS - RW = € 1622,00

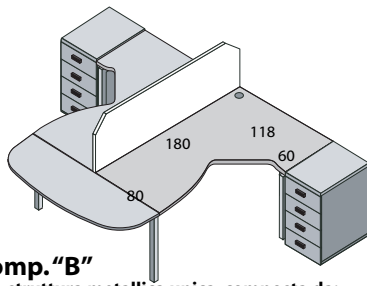

Comp. "B"
con struttura metallica unica, composta da:
n. 2 piani (1 DX + 1 SX) da cm. 180 x 118,
escluso il divisorio frontale, le cassettiere
ed il terminale di testata da cm. 163 x 57.

Dimensioni di ingombro: cm. 324 x 237 x 72 h.
Art. 043021/GR - RR - RS - RW = € 899,00

DIVISORI FRONTALI PER SCRIVANIE

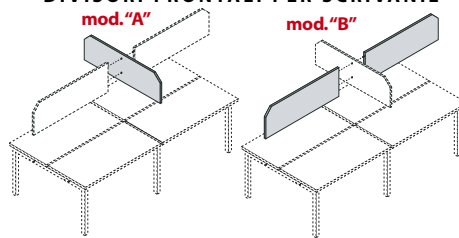

Divisori centrali smussati su entrambi i lati (mod. "A")
in nobilitato di color Alluminio/AL

Art. 043022/AL = € 23,00 - Da cm. 120 x 35 x 1,8 spess.

Art. 043023/AL = € 29,00 - Da cm. 160 x 35 x 1,8 spess.

Divisori laterali smussati su un solo lato (mod. "B")
in nobilitato di color Alluminio/AL

Art. 043024/AL = € 23,00 - Da cm. 120 x 35 x 1,8 spess.

Art. 043025/AL = € 26,00 - Da cm. 140 x 35 x 1,8 spess.

Art. 043026/AL = € 29,00 - Da cm. 160 x 35 x 1,8 spess.

Art. 043027/AL = € 33,00 - Da cm. 180 x 35 x 1,8 spess.

Coppia di morsetti in metallo per divisori frontali,
per fissare il pannello frontale al piano della scrivania.

Art. 043029/AL = € 28,00 - Coppia di morsetti a vite

SCRIVANIE CON STRUTTURA METALLICA CANALIZZATA

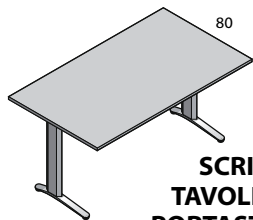

Spessore dei
piani mm. 30

**SCRIVANIE,
TAVOLI VIDEO E
PORTASTAMPANTE**

Da cm. 100 x 80 x 72 h.

Art. 033000/GR - RR - RS - RW = € 203,00

Da cm. 120 x 80 x 72 h.

Art. 033001/GR - RR - RS - RW = € 214,00

Da cm. 140 x 80 x 72 h.

Art. 033002/GR - RR - RS - RW = € 225,00

Da cm. 160 x 80 x 72 h.

Art. 033003/GR - RR - RS - RW = € 233,00

Da cm. 180 x 80 x 72 h.

Art. 033004/GR - RR - RS - RW = € 239,00

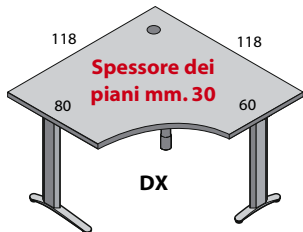

Spessore dei
piani mm. 30

DX

Da cm. 118 x 118 x 72 h. (DX = destra) c/foro passacavi

Art. 033016/GR - RR - RS - RW = € 395,00

Da cm. 118 x 118 x 72 h. (SX = sinistra) c/foro passacavi

Art. 033017/GR - RR - RS - RW = € 395,00

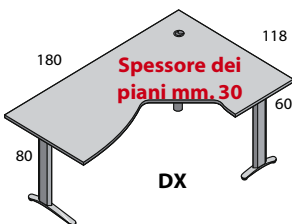

Spessore dei
piani mm. 30

DX

Da cm. 180 x 118 x 72 h. (DX = destra) c/foro passacavi

Art. 033018/GR - RR - RS - RW = € 417,00

Da cm. 180 x 118 x 72 h. (SX = sinistra) c/foro passacavi

Art. 033019/GR - RR - RS - RW = € 417,00



Spessore del
piano mm. 30

**ALLUNGO DATILO e
PROLUNGA LATERALE**

Da cm. 100 x 60 x 72 h.

Art. 033015/GR - RR - RS - RW = € 149,00

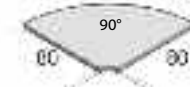

ANGOLARE a 90° a 2 vie

Art. 043039/GR - RR - RS - RW = € 83,00



**PORTA CPU
SU RUOTE IN LAMIERA
DI COLOR ALLUMINIO**

Dim cm. 49 x 28 x 61 h.

Art. 010095/AL = € 127,00



**CARRELLO
PORTA
TABULATI**

Su ruote, con 3 cestelli.

Art. 017074/AL - 017074/NE = € 83,00

SCRIVANIE, TAVOLI VIDEO E PORTASTAMPANTE

Da cm. 100 x 80 x 72 h.

Art. 043067/GR - RR - RS - RW = € 139,00

Da cm. 120 x 80 x 72 h.

Art. 043068/GR - RR - RS - RW = € 149,00

Da cm. 140 x 80 x 72 h.

Art. 043069/GR - RR - RS - RW = € 163,00

Da cm. 160 x 80 x 72 h.

Art. 043070/GR - RR - RS - RW = € 175,00

Da cm. 180 x 80 x 72 h.

Art. 043071/GR - RR - RS - RW = € 186,00

ALLUNGO DATILO

Da cm. 80 x 60 x 72 h.

Art. 043072/GR - RR - RS - RW = € 110,00

Da cm. 100 x 60 x 72 h.

Art. 043073/GR - RR - RS - RW = € 117,00

SCRIVANIE SAGOMATE DX-SX

Da cm. 160 x 98 x 72 h. DX

Art. 043074/GR - RR - RS - RW = € 255,00

Da cm. 160 x 98 x 72 h. SX

Art. 043075/GR - RR - RS - RW = € 255,00

Da cm. 180 x 118 x 72 h. DX

Art. 043076/GR - RR - RS - RW = € 270,00

Da cm. 180 x 118 x 72 h. SX

Art. 043077/GR - RR - RS - RW = € 270,00



SPESORE DEI PIANI CM 3

ROVERE ROSSO

ELEMENTI RECEPTION LINEARI ed ANGOLARI per contenere le scrivanie di pag. 24 - 25 e 27

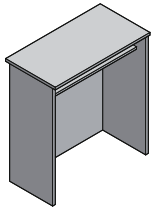

MODULO RECEPTION per armadio da cm. 90
Dimensioni di ingombro: cm. 95 x 50 x 110 h.
Art. 043060/GR - RR - RS - RW = € 130,00

Colori disponibili:
Grigio chiaro/GR
Rovere Rosso/RR
Rovere Sbiancato/RS
Pero/PE-Wenge/RW

ANGOLO RECEPTION a 90° INTERNO



con frontale esterno in color Alluminio
Dimensioni di ingombro: cm. 85 x 85 x 110 h.

Art. 043065/GR - RR - RS - RW-PE = € 244,00

ANGOLO RECEPTION a 270° ESTERNO



con frontale interno in color Alluminio
Dimensioni di ingombro: cm. 85 x 85 x 110 h.

Art. 043066/GR - RR - RS - RW-PE = € 206,00

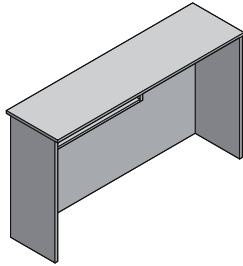

MODULO RECEPTION per scrivania da cm. 120, dim. ing. cm. 125 x 50 x 110 h.
Art. 043061/GR - RR - RS - RW-PE = € 142,00

MODULO RECEPTION per scrivania da cm. 140, dim. ing. cm. 145 x 50 x 110 h.
Art. 043062/GR - RR - RS - RW-PE = € 150,00

MODULO RECEPTION per scrivania da cm. 160, dim. ing. cm. 165 x 50 x 110 h.
Art. 043063/GR - RR - RS - RW-PE = € 162,00

MODULO RECEPTION per scrivania da cm. 180, oppure n. 2 armadi da cm. 90
Dim. ing. cm. 185 x 50 x 110 h.
Art. 043064/GR - RR - RS - RW-PE = € 176,00

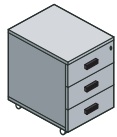

CASSETTIERA a 3 cassetti, su ruote con serratura
Art. 043030/GR - RR - RS - RW-PE = € 145,00

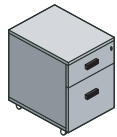

CASSETTIERA a 1 + 1 cassettone per cartelle, su ruote con serratura
Art. 043031/GR - RR - RS - RW-PE = € 145,00

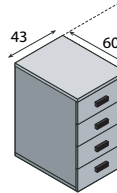

CASSETTIERA a 4 cassetti, con serratura (escluso il TOP superiore)
Art. 043032/GR - RR - RS - RW-PE = € 187,00

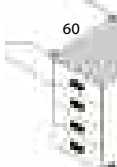

TOP SUPERIORE di finitura per cassettiera
Art. 043033/GR - RR - RS - RW-PE = € 22,00

MOBILETTO a 2 ante battenti

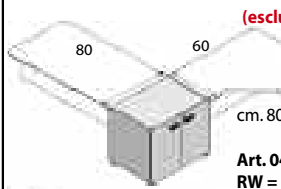

(escluso il TOP superiore)

cm. 80 x 56 x 69 h.

Art. 043034/GR - RR - RS - RW = € 154,00

TOP SUPERIORE DI FINITURA per mobiletto

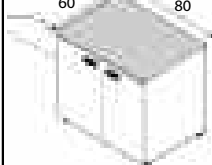

da cm. 80 x 60

Art. 043035/GR - RR - RS - RW = € 35,00



CARRELLO PER TABULATI su ruote, con 3 cestelli

Dimensioni: cm. 45 x 38 x 50 h.
- Colori: Alluminio/AL - Nero/NE
Art. 017074/AL - 017074/NE = € 83,00

CASSETTO PORTATASTIERA SOTTOPIANO
Colore Nero/NE - Art. 063035/NE = € 24,00

TERMINALI DI TESTATA PER SCRIVANIE



TERMINALI DI TESTATA per scrivanie da cm. 80

Dim. ingombro cm. 80 x 40

Art. 043036/GR - RR - RS - RW = € 72,00

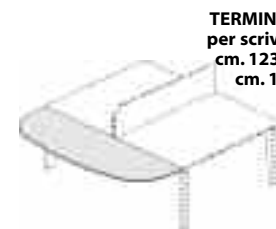

TERMINALI DI TESTATA per scrivanie doppie da cm. 123 (60 + 60) e da cm. 163 (80 + 80)

Per n. 2 testate da cm. 60 + 60
Dim. ing. cm. 123 x 57 x 72 h.
Art. 043037/GR - RR - RS - RW = € 94,00

Per n. 2 testate da cm. 80 + 80
Dim. ing. cm. 163 x 57 x 72 h.
Art. 043038/GR - RR - RS - RW = € 108,00



ARMADIO A GIORNO BASSO con struttura Alluminio
cm. 45 x 43 x 79,5 h.
Art. 043040/AL = € 68,00



ARMADIO CON ANTE IN VETRO SATINATO struttura Alluminio
cm. 45 x 44 x 79,5 h.
Art. 043041/AL = € 160,00



ARMADIO BASSO CON 1 ANTA CON SERRATURA struttura Alluminio da cm. 45 x 45 x 79,5 h.
Anta con cerniere a destra:
Art. 043042/GR - RR - RS - RW-PE = € 109,00



ARMADIO BASSO CON 2 ANTE BATTENTI CON SERRATURA struttura Alluminio da cm. 90 x 45 x 79,5 h.

Art. 043052/GR - RR - RS - RW-PE = € 162,00



ARMADIO A GIORNO MEDIO con struttura Alluminio
cm. 45 x 43 x 125 h.
Art. 043045/AL = € 91,00



ARMADIO CON ANTE IN VETRO SATINATO struttura Alluminio
cm. 45 x 44 x 125 h.
Art. 043046/AL = € 207,00



ARMADIO MEDIO CON 1 ANTA CON SERRATURA struttura Alluminio da cm. 45 x 45 x 125 h.
Anta con cerniere a destra:
Art. 043047/GR - RR - RS - RW-PE = € 136,00



ARMADIO MEDIO CON 2 ANTE BATTENTI CON SERRATURA struttura Alluminio da cm. 90 x 45 x 125 h.

Art. 043055/GR - RR - RS - RW-PE = € 209,00

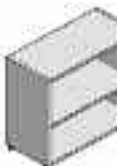

ARMADIO A GIORNO BASSO con struttura Alluminio
cm. 90 x 43 x 79,5 h.
Art. 043050/AL = € 98,00



ARMADIO CON ANTE IN VETRO SATINATO struttura Alluminio
cm. 90 x 44 x 79,5 h.
Art. 043051/AL = € 278,00



Anta con cerniere a sinistra:
Art. 043048/GR - RR - RS - RW-PE = € 136,00

TOP SUPERIORI DI FINITURA PER ARMADI, H cm 1,8 disponibili nei colori: Grigio Chiaro/GR - Rovere Rosso/RR - Rovere Sbiancato/RS - Rovere Wenghe/RW - Pero/PE

TOP per n. 1 armadio largo cm. 45:
Art. 043056/GR - RR - RS - RW-PE = € 13,00

TOP per n. 1 armadio largo cm. 90:
Art. 043057/GR - RR - RS - RW-PE = € 23,00

TOP per n. 2 armadi larghezza cm. 135:
Art. 043044/GR - RR - RS - RW-PE = € 39,00

TOP per n. 2 armadi larghezza cm. 180:
Art. 043058/GR - RR - RS - RW-PE = € 41,00

TOP per n. 3 armadi larghezza cm. 270:
Art. 043059/GR - RR - RS - RW-PE = € 61,00



ARMADIO A GIORNO MEDIO con struttura Alluminio
cm. 90 x 43 x 125 h.
Art. 043053/AL = € 128,00



ARMADIO CON ANTE IN VETRO SATINATO struttura Alluminio
cm. 90 x 44 x 125 h.
Art. 043054/AL = € 353,00



TOP per n. 3 armadi larghezza cm. 225:
Art. 043049/GR - RR - RS - RW-PE = € 46,00

Colori disponibili: Grigio/GR - Rovere sbiancato/ RS - Pero /PE

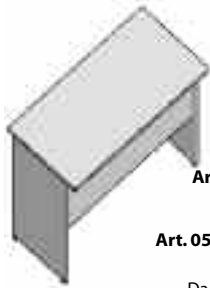

SCRIVANIE CON STRUTTURA IN NOBILITATO

Da cm. 120 x 80 x 72 h.
Art. 050001/RS-PE-GR= € 117,00

Da cm. 140 x 80 x 72 h.
Art. 050002/RS-PE-GR = € 127,00

Da cm. 160 x 80 x 72 h.
Art. 050003/RS-PE-GR = € 137,00

Da cm. 180 x 80 x 72h.
Art. 050004/RS-PE-GR = € 144,00



TAVOLO PORTAVIDEO CON AMPIO PIANO DI LAVORO

Colori disponibili:
Grigio GR - Rovere sbiancato RS - Pero PE
Dim.ing. cm. 80 x 80 x 72 h.
Art. 050005/RS-PE-GR= € 113,00

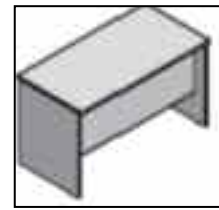

TAVOLO DATILO

Art. 050006 /GR-RS-PE= € 98,00
Dim.ing. cm. 80 x 60 x 72 h.
Colori disponibili:
Grigio GR - Rovere sbiancato RS - Pero PE
Dim.ing. cm. 120 x 60 x 72 h.
Art. 050007/GR-RS-PE= € 103,00

NUOVA TEAM/25



PE



GR



RS

SPESORE DEI PIANI mm.25 BANCONI RECEPTION VEDI PAG 26



RR

TAVOLI RIUNIONI RETTANGOLARI - OVALI E TONDI



Ovale Da cm. 260 x 105 x 72 h.
Art. 050031/GR - PE-RS-RR-WE = € 326,00



Tondo Da cm. 120 x 72 h.
Art. 050032/GR - PE-RS-RR-WE = € 219,00



Rettangolare Da cm. 200 x 105 x 72 h.
Art. 050029/GR - PE-RS-RR-WE = € 187,00

Rettangolare Da cm. 250 x 105 x 72 h.
Art. 050030/GR - PE-RS-RR-WE = € 208,00

PER ARMADI E CASSETTIERE VEDERE PAG. 26

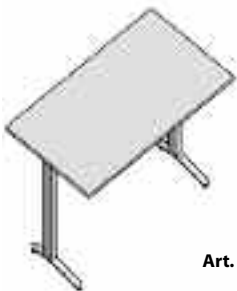

SCRIVANIE CON STRUTTURA METALLICA CANALIZZATA

Da cm. 120 x 80 x 72 h.
Art. 050010/GR - PE-RS = € 203,00

Da cm. 140 x 80 x 72 h.
Art. 050011/GR - PE-RS= € 209,00

Da cm. 160 x 80 x 72 h.
Art. 050012/GR - PE-RS = € 216,00

Da cm. 180 x 80 x 72 h.
Art. 050013/GR - PE-RS = € 222,00



TAVOLO PORTAVIDEO CON AMPIO PIANO DI LAVORO

Colore del piano:
Grigio/Gr-Pero/PE-Rovere sbiancato/RS
Dim.ing. cm. 80 x 80 x 72 h.
Art. 050014/GR - PE-RS = € 177,00



TAVOLO DATILO

Dim.ing. cm. 80 x 60 x 72 h.
Art. 050015/GR - PE-RS = € 171,00
Dim.ing. cm. 120 x 60 x 72 h.
Art. 050016/GR - PE-RS = € 192,00

Da cm. 160 x 98 x 72 h. DX
Art. 050019/GR - PE-RS = € 236,00

Da cm. 160 x 98 x 72 h. SX
Art. 050020/GR - PE-RS = € 236,00

Da cm. 180 x 118 x 72 h. DX
Art. 050021/GR - PE-RS = € 262,00

Da cm. 180 x 118 x 72 h. SX
Art. 050022/GR - PE-RS = € 262,00

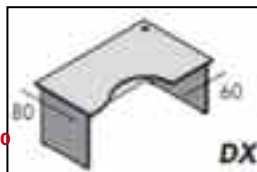

Spessore dei piani mm.25

Colori disponibili
Grigio/GR
Pero/PE
Rovere sbiancato/RS

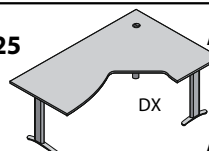

Dim.ing. cm. 160 x 98 x 72 h. DX
Art. 050023/GR - PE-RS= € 246,00
Dim.ing. cm. 160 x 98 x 72 h. SX
Art. 050024/GR - PE-RS= € 246,00
Dim.ing. cm. 180 x 118 x 72 h. DX
Art. 050017/GR - PE-RS= € 374,00
Dim.ing. cm. 180 x 118 x 72 h. SX
Art. 050018/GR - PE-RS= € 374,00



PENISOLA COLLOQUIO PER SCRIVANIE

da cm. 100 x 80 x 72h.
Art. 050025/GR-PE-RS = € 116,00

con gamba metallica di colore Alluminio/AL

ANGOLARI a 90°- 45° per scrivanie, disponibili nei colori: Grigio/GR - Pero/PE-Rovere sbiancato/RS



ANGOLARE a 90° a 2 vie
da cm. 88,5x 88,5 x 2,5h.
Art. 050026/GR - PE - RS = € 77,00



TERMINALE DI TESTATA
da cm. 40 x 80 x 72h.
Art. 050027/GR-PE-RS = € 75,00

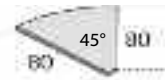

ANGOLARE a 45° a 2 vie
da cm. 81,5x 66,5 x 2,5h.
Art. 050028/GR-PE-RS = € 65,00

UFFICI OPERATIVI



Colore Rovere/RO con struttura metallica
CANALIZZATA di colore Alluminio

Conforme al
D.L. 626/94

shop on-line: www.glsarredoufficio.it

SCRIVANIE e TAVOLI con struttura in nobilitato antigraffio
Disponibili nei colori: Acero/AC - Noce/NO - Grigio Chiaro/GR

SCRIVANIE SAGOMATE



**SCRIVANIE e
TAVOLI VIDEO**

- Da cm. 80 x 80 x 72 h.
- Art. 047060/AC-NO-GR = € 125,00
- Da cm. 120 x 80 x 72 h.
- Art. 047061/AC-NO-GR = € 140,00
- Da cm. 140 x 80 x 72 h.
- Art. 047062/AC-NO-GR = € 150,00
- Da cm. 160 x 80 x 72 h.
- Art. 047063/AC-NO-GR = € 159,00
- Da cm. 180 x 80 x 72 h.
- Art. 047064/AC-NO-GR = € 174,00

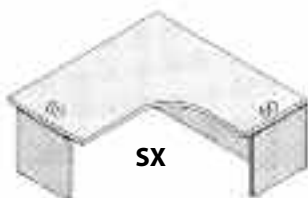

SX

- cm. 160 x 160 x 72 h. (SX = sinistra)
- Art. 047065/AC-NO-GR = € 330,00
- cm. 160 x 160 x 72 h. (DX = destra)
- Art. 047066/AC-NO-GR = € 330,00



PORTA CPU

Colore: Alluminio
Art. 047070/AL = € 69,00



CASSETTIERA

a 3 cassetti, su ruote
con serratura.

Art. 083026/AC-NO-GR-RO-WG = € 169,00

CASSETTIERA a 1 + 1 cassettoni
per cartelle sospese, su ruote con serratura.
cm. 42 x 54 x 56 h.

Art. 083027/AC-NO-GR-RO-WG = € 196,00



CARRELLO PORTA TABULATI su ruote, con 3 cestelli.

Dim.: cm. 45 x 38 x 50 h.
Colori: Alluminio/AL - Nero/NE
Art. 017074/AL - 1774/NE = € 83,00

28

**SCRIVANIE e TAVOLI con struttura metallica CANALIZZATA
di colore ALLUMINIO**

Piani di lavoro nei colori: Acero/AC - Noce/NO - Grigio Chiaro/GR-Rovere/RO - Wengè/WG



**SCRIVANIE
TAVOLI VIDEO e
PORTASTAMPANTE**

- Da cm. 80 x 80 x 72 h.
- Art. N83015/AC-NO-GR-RO-WG = € 186,00
- Da cm. 120 x 80 x 72 h.
- Art. N83016/AC-NO-GR-RO-WG = € 202,00
- Da cm. 140 x 80 x 72 h.
- Art. N83017/AC-NO-GR-RO-WG = € 216,00
- Da cm. 160 x 80 x 72 h.
- Art. N83018/AC-NO-GR-RO-WG = € 222,00
- Da cm. 180 x 80 x 72 h.
- Art. N83019/AC-NO-GR-RO-WG = € 236,00

SCRIVANIE SAGOMATE



SX

- cm. 160 x 160 x 72 h. (SX = sinistra)
- Art. N83021/AC-NO-GR-RO-WG = € 409,00
- cm. 160 x 160 x 72 h. (DX = destra)
- Art. N83022/AC-NO-GR-RO-WG = € 409,00



PORTA CPU

Colore: Alluminio/AL-
Bianco/BI
Art. 047071/AL/BI = € 90,00



FRONTALE PER SCRIVANIE GAMBE METALLICHE In metallo Color Alluminio

- Art. 083023/AL x scrivania cm 80 = € 66,00
- Art. 083024/AL X SCRIVANIA CM 120 = € 76,00
- Art. 083025/AL x scrivania cm 140 = € 79,00
- Art. 083028/AL X SCRIVANIA CM 160 = € 83,00
- Art. 083030/AL X SCRIVANIA CM 180 = € 92,00



ROVERE/RO



WENGE/WG

I reception sono disponibili in moduli lineari da cm. 86 a cm. 186 per scrivanie o librerie ed in moduli angolari interni.

Il frontale ed i fianchi laterali sono realizzati in nobilitato spess. 28 mm. di colore Cenere/CE. Il top dei moduli lineari è disponibile nei colori delle scrivanie.

ELEMENTI RECEPTION



MODULI LINEARI per armadi e librerie
Colori del TOP: Acero/AC - Noce/NO Grigio chiaro/GR
 Dim. ing.: cm. 86 x 70 x 105 h. per n. 1 scrivania da cm. 80
Art. 049010/AC-NO - GR = € 265,00

Dim. ing.: cm. 126 x 70 x 105 h. - Per scrivania da cm. 120
Art. 049011/AC - NO - GR = € 280,00

Dim. ing.: cm. 146 x 70 x 105 h. - Per scrivania da cm. 140
Art. 049012/AC - NO - GR = € 298,00

Dim. ing.: cm. 166 x 70 x 105 h. - Per scrivania da cm. 160
Art. 049013/AC - NO - GR = € 315,00

Dim. ing.: cm. 186 x 70 x 105 h. - Per scrivania da cm. 180 oppure n. 2 armadi da cm. 89,5 di larghezza.
Art. 049014/AC - NO - GR = € 330,00

ANGOLARI a 90° INTERNI per reception contenenti LIBRERIE

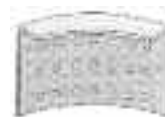

ANGOLO 90° INTERNO
Colore: Cenere/CE
 Dimensioni di ingombro: cm. 113 x 113 x 105 h.
Art. 049015/CE = € 299,00

ANGOLARI a 90° INTERNI con piano, per reception contenenti SCRIVANIE



ANGOLO 90° INTERNO
Colore: Cenere/CE
 Dimensioni di ingombro: cm. 113 x 113 x 105 h.
Art. 049017/CE = € 429,00

TAVOLI RIUNIONI LINEARI E SAGOMATI



RETTANGOLARE

Colori: Acero/AC - Noce/NO Grigio chiaro/GR

Dim.: cm. 185 x 110 x 72 h.

Art. 049000/AC-NO-GR = € 232,00

Dim.: cm. 240 x 110 x 72 h.

Art. 049001/AC-NO-GR = € 271,00



TONDO

Gamba: Alluminio Piano nei vari colori

Dimensioni: Ø cm. 120 x 72 h.

Art. 083040/AC-NO-GR-RO-WG = € 330,00

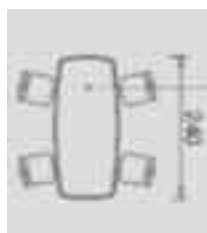

TAVOLO OVALE

Gamba: Alluminio Piano nei vari colori

Dimensioni: cm. 240 x 110 X72 h.

Art. 083041/AC-NO-GR-RO-WG = € 740,00

BANCHI RECEPTION, TAVOLI RIUNIONE e ARMADI da abbinare ai tavoli di pag. 28

Armadi sovrapponibili con struttura di colore Cenere, completi di TOP superiore di finitura e di piedini di appoggio regolabili. Ripiani interni da mm. 28 di spessore regolabili in altezza con passo dei fori di mm. 32.

- RIPIANO AGGIUNTIVO per armadi larghezza cm. 90 - Art. 083043/CE = € 22,00

- RIPIANO AGGIUNTIVO per armadi larghezza cm. 45 - Art. 083044/CE = € 16,50

- SERRATURA OPZIONALE PER ANTE LEGNO = € 17,00 SERRATURA OPZIONALE PER ANTE VETRO = € 27,00

ANTE IN NOBILITATO disponibili nei colori:

Acero/AC - Noce/NO - Grigio/GR - Rovere/RO - Wengè/WG

ARMADIO A GIORNO con struttura Cenere
 cm. 90 x 40 x 87,7 h.



Art. 083045/AC NO-GR-RO-WG = € 128,00

ARMADIO A 2 ANTE di colore: Noce/NO Grigio/GR - Acero/AC - Rovere/RO - Wenge/WG
Struttura Cenere.
 cm. 90 x 40 x 87,7 h.



Art. 083046/AC NO-GR-RO-WG = € 180,00

ARMADIO A GIORNO con struttura Cenere
 cm. 90 x 40 x 129 h.



Art. 083047/AC NO-GR-RO-WG = € 170,00

ARMADIO A 2 ANTE di colore: Noce/NO Grigio/GR - Acero/AC - Rovere/RO - Wenge/WG
Struttura Cenere.
 cm. 90 x 40 x 129 h.



Art. 083048/AC NO-GR-RO-WG = € 235,00

ARMADIO A 2 VETRI con struttura Cenere
 cm. 90 x 40 x 129 h.



Art. 083049/AC NO-GR-RO-WG = € 275,00

ARMADIO A GIORNO con struttura Cenere
 cm. 45 x 40 x 87,7 h.



Art. 083050/AC NO-GR-RO-WG = € 108,00

ARMADIO AD 1 ANTA di colore: Noce/NO Grigio/GR - Acero/AC - Rovere/RO - Wenge/WG
Struttura Cenere.
 cm. 45 x 40 x 87,7 h.

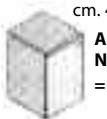

Art. 083051/AC NO-GR-RO-WG = € 135,00

ARMADIO A GIORNO con struttura Cenere
 cm. 45 x 40 x 129 h.



Art. 083052/AC NO-GR-RO-WG = € 140,00

ARMADIO AD 1 ANTA di colore: Noce/NO Grigio/GR - Acero/AC - Rovere/RO - Wenge/WG
Struttura Cenere.
 cm. 45 x 40 x 129 h.



Art. 083053/AC NO-GR-RO-WG = € 170,00

ARMADIO A 1 VETRO con struttura Cenere
 cm. 45 x 40 x 129 h.



Art. 083054/AC NO-GR-RO-WG = € 190,00

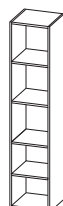

ARMADIO A GIORNO

cm. 45 x 40 x 212,5 h.

Art. 083055/AC-NO GR-RO-WG = € 242,00



ARMADIO CON ANTA BATTENTE

cm. 45 x 40 x 212,5 h.

Art. 083056/AC-NO GR-RO-WG = € 291,00



ARMADIO A GIORNO

cm. 90 x 40 x 212,5 h.

Art. 083057/AC-NO GR-RO-WG = € 270,00

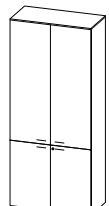

ARMADIO CON ANTE BATTENTI SUPERIORI E INFERIORI

cm. 90 x 40 x 212,5 h.

Art. 083058/AC-NO GR-RO-WG = € 390,00

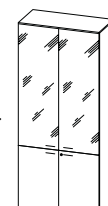

ARMADIO CON ANTE A VETRO SUPERIORI + BATTENTI INFERIORI

cm. 90 x 40 x 212,5 h.

Art. 083059/AC-NO GR-RO-WG = € 427,00

LINEE MODERNE A COMPONENTI

Un sistema operativo flessibile che esprime una visione moderna degli spazi utili ricorrendo all'impiego di isole di lavoro abbinata ad una ampia gamma di accessori.

Piani dei tavoli in 5 colori: Acero /AC - Noce/NO - Grigio Chiaro/GR - Rovere/RO-Wenge/WE con bordi in PVC, realizzati in nobilitato antigraffio ad alta resistenza da mm. 28 di spessore.

Strutture delle scrivanie, disponibili in 2 versioni: in nobilitato con fianchi e frontale nel colore dei piani, oppure in lamiera di acciaio verniciato di colore Alluminio, canalizzata per il passaggio dei cavi elettrici.

Tutte le gambe dei tavoli sono dotate di piedini regolabili in altezza.

Le cassettiere sono corredate di serratura con chiusura simultanea di tutti i cassetti, le guide di scorrimento sono in metallo con cuscinetti di scorrimento e fermo di apertura alla massima estrazione.

Gli armadi, con struttura di colore Cenere/CE, sono disponibili in tre altezze: cm. 87,7 e cm. 129 e 212,5, tutti completi di TOP superiore di finitura e di piedini di appoggio regolabili.

I ripiani interni da mm. 28 di spessore sono regolabili in altezza a piacere.

Le ante degli armadi sono disponibili a vetro e in nobilitato nel colore dei piani dei tavoli.



Grigio/GR

**- LIBRERIE -
- BANCHI RECEPTION -
- TAVOLI RIUNIONE -
Vedere descrizione
a pagina 29**

**Conforme al
D.L. 626/94**



Angolare 90° a due vie
Dim.: cm. 80 x 80

Colore: Grigio/GR-Acero/AC-Noce/NO-
Art. 083031 /GR-AC-NO = € 88,00



TERMINALE TONDO per fianco scrivania
da cm. 80, con piede di sostegno Bianco o Alluminio

Dim.: cm. 40 x 80 x 72 h.

Colore: Grigio/GR-Acero/AC-Noce/NO-Rovere/RO-Wenge/WE
Art. 083035 /GR-AC-NO-RO-WE = € 110,00



APPENDICE LATERALE con piede di sostegno BI O AL

Colori del piano: Acero/AC Noce/NO Grigio/GR
Rovere/RO - Wengè/WG

Dim.: cm. 120 x 60 x 72 h.

Art. 083036/AC - NO - GR -RO- WG = € 111,00

Dim.: cm. 80 x 60 x 72 h.

Art. 083029/AC - NO - GR - RO - WG = € 99,00

**Conforme al
D.L. 626/94**



colore Noce/NO

DISTRUGGI DOCUMENTI professionale per fogli di carta A4

Art. RO21015 = € 50,00

leggeri e maneggevoli particolarmente indicati per la casa e il piccolo ufficio. In plastica infrangibile, facili da usare con taglio a strisce o particelle. Raccolta 9 lt, dim. 283x140x310 mm.

Art. RO21052 = € 105,00

Da scrivania in formato CPU, ideale per essere posto sotto la scrivania. Dotato di ruote distrugge carta/CD/DVD/carte di credito. Raccolta 14 lt, dim. 410x360x150 mm.

Art. RO21212 = € 540,00

ideali per professionisti e piccole medie imprese, disponibili nella versione ad alto volume o con distruzione di carta/CD/DVD. Raccolta 30 lt, dim. 386x352x610 mm.

Art. RO30204 = € 599,00

serie da scrivania, mobiletto in legno rinforzato. Elettronico, taglio a strisce 3,9 mm, capacità 16/18 fogli, inserimento 220mm., Raccolta 38 lt, dim. 593x416x321 mm.



ACCESSORI DA SCRIVANIA IN ACCIAIO VERNICIATO Realizzati in robusto reticolo di acciaio, disponibili nei colori: Nero/NE e Alluminio/AL

OZ30100/NE

OZ30102/NE



Portacorrispondenza in metallo a 3 scomparti

Colori: Nero/NE - Alluminio/AL - Dim. ing. cm. 17,5 largh. x 8 prof. x 13 h.

Art. OZ30100/NE - OZ30100/AL = € 8,50

Portamatite tondo in metallo

Colori: Nero/NE - Alluminio/AL - Dim. ing. Ø cm. 8,5 x 9,5 h.

Art. OZ30102/NE - OZ30102/AL = € 3,75

Portacancelleria orizzontale in metallo

Colori: Nero/NE - Alluminio/AL - Dim. ing. cm. 28 largh. x 9,5 prof. x 4 h.

Art. OZ30104/NE - OZ30104/AL = € 7,90



Portaombrelli tondo in metallo

Colori: Nero/NE - Alluminio/AL - Dim. ing. Ø cm. 26 x 50 h.

Art. OZ30101/NE - OZ30101/AL = € 13,50

Cestino per rifiuti

Colori: Nero/NE - Alluminio/AL

Art. OZ30102/NE - OZ30102/AL = € 10,00



Contenitore portadeplianti verticale in metallo

Colori: Nero/NE - Alluminio/AL - Dim. ing. cm. 9 largh. x 28 prof. x 35 h.

Art. OZ30106/NE - Z3106/AL = € 13,00

Portacorrispondenza orizzontale in metallo con 3 vassoi estraibili

Colori: Nero/NE - Alluminio/AL - Dim. ing. cm. 30 largh. x 35 prof. x 27 h.

Art. OZ30108/NE - Z3108/AL = € 24,90

PORTACARTA E PORTAOMBRELLIDA PAVIMENTO in acciaio perforato



Linea elegante e di qualità. Disponibili nei colori: bianco/BI - nero/NE - rosso/RO, con bordature in materiale antiurto nero.

Art. O19035/BI = € 39,50

Cestino portacarta capacità lt. 16 (cm 24 x 24 x 34 h.)

Art. O19036/BI - O19036/NE - O19036/RO = € 88,00

Cestone portacarta-portarotoli capacità lt. 64 (cm 36 x 36 x 54 h.)

Art. O19037/BI - O19037/RO = € 42,50

Portaombrelli-gettacarta capacità lt. 22 (cm 24 x 24 x 47 h.)

UFFICI OPERATIVI KONO



SCRIVANIE OPERATIVE CON GAMBA METALLICA

NEI COLORI ALLUMINIO O BIANCA PIEDINO REGOLABILE IN POLIPROPILENE DI FORMA CONICA FINITURA CROMO

PIANI SCRIVANIA IN MELAMINICO SPESSORE 25 MM ANTIMACCHIA E ANTI-

GRAFFIO NEI COLORI BIANCO/BI-NOCE/NO-WENGE/WG-GRIGIO/GR-PERO/PE E FAGGIO/FA CON BORDATURA IN ABS SPESSORE 2MM.



SPECIFICARE COLORE GAMBA ALLUMINIO/AL-BIANCA/BI PROFONDITA' PIANI CM 60

Art. 013100/PE - FA - GR - BI - NO - WG = € 288,00 - Da cm. 80 x 60 x 72 h.

Art. 013101/PE - FA - GR - BI - NO - WG = € 292,00 - Da cm. 120 x 60 x 72 h.

Art. 013102/PE - FA - GR - BI - NO - WG = € 306,00 - Da cm. 140 x 60 x 72 h.

Art. 013103/PE - FA - GR - BI - NO - WG = € 318,00 - Da cm. 160 x 60 x 72 h.

PROFONDITA' PIANI CM 80

Art. 013104/PE - FA - GR - BI - NO - WG = € 288,00 - Da cm. 80 x 80 x 72 h.

Art. 013105/PE - FA - GR - BI - NO - WG = € 306,00 - Da cm. 120 x 80 x 72 h.

Art. 013106/PE - FA - GR - BI - NO - WG = € 316,00 - Da cm. 140 x 80 x 72 h.

Art. 013107/PE - FA - GR - BI - NO - WG = € 325,00 - Da cm. 160 x 80 x 72 h.

Art. 013108/PE - FA - GR - BI - NO - WG = € 338,00 - Da cm. 180 x 80 x 72 h.

SCRIVANIE OPERATIVE CONDIVISE con canalizzazione centrale-struttura di colore Alluminio-Bianco



PROFONDITA' TAVOLI CM 128

Art. 013109/PE - FA - GR - BI - NO - WG = € 452,00 - Da cm. 80 x 128 x 72 h. senza

Art. 013110/PE - FA - GR - BI - NO - WG = € 456,00 - Da cm. 100 x 128 x 72 h. senza

Art. 013111/PE - FA - GR - BI - NO - WG = € 606,00 - Da cm. 120 x 128 x 72 h. con canalina

Art. 013112/PE - FA - GR - BI - NO - WG = € 641,00 - Da cm. 140 x 128 x 72 h. con canalina

Art. 013113/PE - FA - GR - BI - NO - WG = € 674,00 - Da cm. 160 x 128 x 72 h. con canalina

PROFONDITA' TAVOLI CM 168

Art. 013114/PE - FA - GR - BI - NO - WG = € 456,00 - Da cm. 80 x 168 x 72 h. senza canalina

Art. 013115/PE - FA - GR - BI - NO - WG = € 642,00 - Da cm. 120 x 168 x 72 h. con canalina

Art. 013116/PE - FA - GR - BI - NO - WG = € 668,00 - Da cm. 140 x 168 x 72 h. con canalina

Art. 013117/PE - FA - GR - BI - NO - WG = € 694,00 - Da cm. 160 x 168 x 72 h. con canalina

Art. 013118/PE - FA - GR - BI - NO - WG = € 727,00 - Da cm. 180 x 168 x 72 h. con canalina

Art. 013119/PE - FA - GR - BI - NO - WG = € 589,00 - Da cm. 200 x 168 x 72 h. senza canalina

MOBILETTO DI SERVIZIO CON CASSETTI

su ruote con sistema di apertura
push to open

Da cm. 84 x 50 x 63,5 h.

Art. 013128/BI - NO - WG = € 320,00



CASSETTIERE SU RUOTE CON SERRATURA



Da 3 cassetti cm. 41,5 x 56 x 56 h.

Art. 013129/PE - FA - GR - BI - NO - WG = € 164,00

Da 1+ 1 cassetto per cartelle sospese cm. 41,5 x 56 x 56 h.

Art. 013130/PE - FA - GR - BI - NO - WG = € 180,00



MARSUPIO PER CANALINA
OPZIONALE PER TAVOLI

APPENDICE DATILO PER SCRIVANIE PROF. CM 60

Art. 013121/PE - FA - GR - BI - NO - WG = € 209,00

- Da cm. 80 x 60 x 72 h.

Art. 013122/PE - FA - GR - BI - NO - WG = € 210,00

- Da cm. 100 x 60 x 72 h.

Art. 013123/PE - FA - GR - BI - NO - WG = € 213,00

- Da cm. 120 x 60 x 72 h.

APPENDICE DATILO PER SCRIVANIE PROF. CM 80

Art. 013124/PE - FA - GR - BI - NO - WG = € 210,00

- Da cm. 80 x 60 x 72 h.

Art. 013125/PE - FA - GR - BI - NO - WG = € 213,00

- Da cm. 100 x 60 x 72 h.

Art. 013126/PE - FA - GR - BI - NO - WG = € 215,00

- Da cm. 120 x 60 x 72 h.





TAVOLI RIUNIONE COMPONIBILI

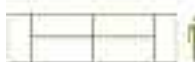

DISPONIBILI CON PIANI IN MELAMINICO SPESSORE 25 mm NEI COLORI BIANCO-NOCE-
WENGÈ-GRIGIO-PERO E FAGGIO. GAMBA METALLICA NEI COLORI ALLUMINIO O BIANCA

SPECIFICARE IL COLORE DELLE GAMBE BIANCO-BI/ALLUMINIO-AL

cm. 280 x 128 x 72 h.
Art. 013135/PE-FA-GR-BI-NO-WG = € 747,00

cm. 280 x 168 x 72 h.
Art. 013137/PE-FA-GR-BI-NO-WG = € 805,00

cm. 440 x 128 x 72 h.
Art. 013136/PE-FA-GR-BI-NO-WG = € 1128,00

cm. 440 x 168 x 72 h.
Art. 013138/PE-FA-GR-BI-NO-WG = € 1200,00



PANNELLO FRONTALE PER SCRIVANIA

NEI COLORI PERO-FAGGIO-GRIGIO-BIANCO-NOCE- WENGÈ

cm. 80 x 1,8 x 35 h.
Art. 013140/PE-FA-GR-BI-NO-WG = € 49,00

cm. 100 x 1,8 x 35 h.
Art. 013141/PE-FA-GR-BI-NO-WG = € 53,00

cm. 120 x 1,8 x 35 h.
Art. 013142/PE-FA-GR-BI-NO-WG = € 57,00

cm. 140 x 1,8 x 35 h.
Art. 013143/PE-FA-GR-BI-NO-WG = € 61,00

cm. 160 x 1,8 x 35 h.
Art. 013144/PE-FA-GR-BI-NO-WG = € 64,00

cm. 180 x 1,8 x 35 h.
Art. 013145/PE-FA-GR-BI-NO-WG = € 66,00

DIVISORI PER SCRIVANIA CON ATTACCHI NEI COLORI BIANCO-ALLUMINIO

cm. 60 x 1,0 x 30 h.
Art. 013146/BI-AL = € 93,00

cm. 110 x 1,0 x 30 h.
Art. 013147/BI-AL = € 100,00

cm. 130 x 1,0 x 30 h.
Art. 013148/BI-AL = € 104,00

cm. 150 x 1,0 x 30 h.
Art. 013149/BI-AL = € 109,00



Armadi con struttura in nobilitato di colore Alluminio o bianco, completi di TOP di finitura superiore nei colori Pero/PE - Faggio/FA - Grigio/GR, Bianco/BI, Noce/NO, Wengè/WG con piedini di appoggio regolabili e ripiani interni regolabili spess. mm. 25

RIPIANO AGGIUNTIVO per armadi larghezza cm. 90 AL-BI- Art. 010055/AL-BI = € 22,00

SPECIFICARE IL COLORE DELLA STRUTTURA : BI-AL

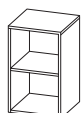

ARMADIO A GIORNO

cm. 45 x 43 x 84 h.

Art. 010050/PE-FA-GR-BI-NO-WG = € 92,00

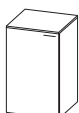

ARMADIO CON ANTA BATTENTE

cm. 45 x 45 x 84 h.

Art. 010051/PE-FA-GR-BI-NO-WG = € 129,00

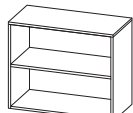

ARMADIO A GIORNO

cm. 90 x 43 x 84 h.

Art. 010052/PE-FA-GR-BI-NO-WG = € 124,00

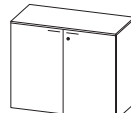

ARMADIO CON ANTE BATTENTI E SERRATURA DI SERIE

cm. 90 x 45 x 84 h.

Art. 010053/PE-FA-GR-BI-NO-WG = € 192,00

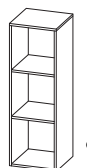

ARMADIO A GIORNO

cm. 45 x 43 x 130,5 h.

Art. 010056/PE-FA-GR-BI-NO-WG = € 120,00



ARMADIO CON ANTA BATTENTE

cm. 45 x 45 x 130,5 h.

Art. 010057/PE-FA-GR-BI-NO-WG = € 166,00

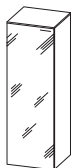

ARMADIO CON ANTA A VETRO

cm. 45 x 44 x 130,5 h.

Art. 010058/PE-FA-GR-BI-NO-WG = € 186,00

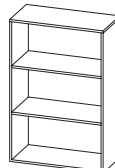

ARMADIO A GIORNO

cm. 90 x 43 x 130,5 h.

Art. 010059/PE-FA-GR-BI-NO-WG = € 161,00

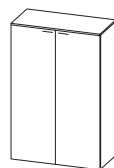

ARMADIO CON ANTE BATTENTI E SERRATURA DI SERIE

cm. 90 x 45 x 130,5 h.

Art. 010060/PES - FAS - GRS-BIS-NOS-WGS = € 247,00

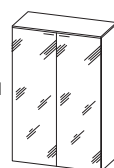

ARMADIO CON ANTE A VETRO CON SERRATURA DI SERIE

cm. 90 x 44 x 130,5 h.

Art. 010061/PE-FA-GR-BI-NO-WG = € 292,00

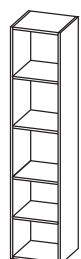

ARMADIO A GIORNO

cm. 45 x 43 x 209 h.

Art. 010062/PE-FA-GR-BI-NO-WG = € 175,00

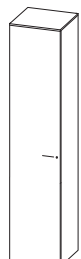

ARMADIO CON ANTA BATTENTE SERRATURA DI SERIE

cm. 45 x 45 x 209 h.

Art. 010063/PE-FA-GR-BI-NO-WG = € 265,00



ARMADIO A GIORNO

cm. 90 x 43 x 209 h.

Art. 010064/PE-FA-GR-BI-NO-WG = € 233,00

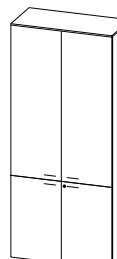

ARMADIO CON ANTE BATTENTI SUPERIORI E INFERIORI TUTTE CON SERRATURA DI SERIE

cm. 90 x 45 x 209 h.

Art. 010065/PEC - FAC - GRC-BIC-NOC-WGC = € 388,00

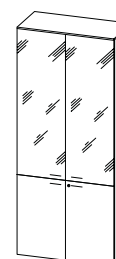

ARMADIO CON ANTE A VETRO SUPERIORI + BATTENTI INFERIORI CON SERRATURA DI SERIE

cm. 90 x 44 x 209 h.

Art. 010066/PE-FA-GR-BI-NO-WG = € 433,00

REINVENTARE L'UFFICIO CON LE LINEE A4

SCRIVANIE OPERATIVE CON GAMBA METALLICA IN TUBOLARE D'ACCIAIO SEZIONE QUADRATA 50X50 MM NEI COLORI ALLUMINIO O BIANCA PIEDINO REGOLABILE IN POLIPROPILENE PIANI SCRIVANIA IN MELAMINICO SPESSORE 25 MM ANTIMACCHIA E ANTIGRAFFIO NEI COLORI BIANCO/BI-NOCE/NO-WENGE/WG-GRIGIO/GR-PERO/PE FAGGIO/FA CON BORDATURA IN ABS SPESSORE 2MM.

PROFONDITA' PIANI CM 60

- Art. 017000/PE - FA - GR - BI - NO - WG = € 244,00 - Da cm. 80 x 60 x 72 h.
 Art. 017001/PE - FA - GR - BI - NO - WG = € 249,00 - Da cm. 120 x 60 x 72 h.
 Art. 017002/PE - FA - GR - BI - NO - WG = € 260,00 - Da cm. 140 x 60 x 72 h.
 Art. 017003/PE - FA - GR - BI - NO - WG = € 275,00 - Da cm. 160 x 60 x 72 h.

PROFONDITA' PIANI CM 80

- Art. 017004/PE - FA - GR - BI - NO - WG = € 245,00 - Da cm. 80 x 80 x 72 h.
 Art. 017005/PE - FA - GR - BI - NO - WG = € 259,00 - Da cm. 120 x 80 x 72 h.
 Art. 017006/PE - FA - GR - BI - NO - WG = € 272,00 - Da cm. 140 x 80 x 72 h.
 Art. 017007/PE - FA - GR - BI - NO - WG = € 282,00 - Da cm. 160 x 80 x 72 h.
 Art. 017008/PE - FA - GR - BI - NO - WG = € 294,00 - Da cm. 180 x 80 x 72 h.



APPENDICE DATILO PER SCRIVANIE PROF. CM 60

- Art. 017009/PE - FA - GR - BI - NO - WG = € 186,00 - Da cm. 80 x 60 x 72 h.
 Art. 017010/PE - FA - GR - BI - NO - WG = € 187,00 - Da cm. 100 x 60 x 72 h.
 Art. 017011/PE - FA - GR - BI - NO - WG = € 189,00 - Da cm. 120 x 60 x 72 h.

APPENDICE DATILO PER SCRIVANIE PROF. CM 80

- Art. 017012/PE - FA - GR - BI - NO - WG = € 187,00 - Da cm. 80 x 60 x 72 h.
 Art. 017013/PE - FA - GR - BI - NO - WG = € 190,00 - Da cm. 100 x 60 x 72 h.
 Art. 017014/PE - FA - GR - BI - NO - WG = € 192,00 - Da cm. 120 x 60 x 72 h.

SPECIFICARE COLORE GAMBA ALLUMINIO/AL-BIANCA/BI



SCRIVANIE OPERATIVE CONDIVISE con canalizzazione centrale-struttura di colore Alluminio-Bianco

PROFONDITA' TAVOLI CM 128

- Art. 017015/PE - FA - GR - BI - NO - WG = € 408,00 - Da cm. 80 x 128 x 72 h. senza canalina
 Art. 017016/PE - FA - GR - BI - NO - WG = € 413,00 - Da cm. 100 x 128 x 72 h. senza canalina
 Art. 017017/PE - FA - GR - BI - NO - WG = € 561,00 - Da cm. 120 x 128 x 72 h. con canalina
 Art. 017018/PE - FA - GR - BI - NO - WG = € 596,00 - Da cm. 140 x 128 x 72 h. con canalina
 Art. 017019/PE - FA - GR - BI - NO - WG = € 629,00 - Da cm. 160 x 128 x 72 h. con canalina

PROFONDITA' TAVOLI CM 168

- Art. 017020/PE - FA - GR - BI - NO - WG = € 413,00 - Da cm. 80 x 168 x 72 h. senza canalina
 Art. 017021/PE - FA - GR - BI - NO - WG = € 597,00 - Da cm. 120 x 168 x 72 h. con canalina
 Art. 017022/PE - FA - GR - BI - NO - WG = € 624,00 - Da cm. 140 x 168 x 72 h. con canalina
 Art. 017023/PE - FA - GR - BI - NO - WG = € 649,00 - Da cm. 160 x 168 x 72 h. con canalina
 Art. 017024/PE - FA - GR - BI - NO - WG = € 682,00 - Da cm. 180 x 168 x 72 h. con canalina
 Art. 017025/PE - FA - GR - BI - NO - WG = € 545,00 - Da cm. 200 x 168 x 72 h. senza canalina

MOBILETTO DI SERVIZIO CON CASSETTI su ruote con sistema di apertura push to open

- Da cm. 84 x 50 x 63,5 h.
 Art. 013128/BI - NO - WG = € 320,00



MARSUPIO PER CANALINA OPZIONALE PER TAVOLI



CASSETTIERE SU RUOTE CON SERRATURA

- Da 3 cassetti cm. 41,5 x 56 x 56 h.
 Art. 013129/PE - FA - GR - BI - NO - WG = € 164,00
 Da 1+ 1 cassetto per cartelle sospese cm. 41,5 x 56 x 56 h.
 Art. 013130/PE - FA - GR - BI - NO - WG = € 180,00



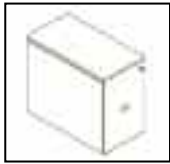

CONTENITORE CON ANTA ESTRAIBILE
SERRATURA DI SERIE.
STRUTTURADI COLORE ALLUMINIO/AL
O BIANCO/BI
ANTE IN MELAMINICO DI COLORE
BIANCO/BI OPPURE MELAMINICO
LACCATO ROSSO O VERDE

cm. 80 x 42X 69,5 h.
MELAMINICO BIANCO
Art. 017028/BI= € 350,00

MELAMINICO LACCATO ROSSO O VERDE
Art. 017029/RO-VE= € 397,00
SPECIFICARE IL COLORE DELLA STRUTTURA

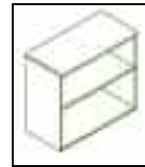

ARMADIO A GIORNO
DI COLORE ALLUMINIO/AL
O BIANCO/BI

cm. 80 x 40 X 69,5 h.
Art. 017026/BI-AL = € 127,00

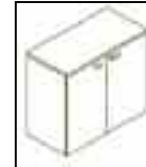

ARMADIO CON ANTE BATTENTI
E SERRATURA DI SERIE.
STRUTTURADI COLORE ALLU-
MINIO/AL O BIANCO/BI
ANTE DI COLORE BIANCO/BI
NOCE/NO
WENGE/WG

cm. 80 x 42 X 69,5 h.
Art. 017027/BI-NO-WG = € 198,00

SPECIFICARE IL COLORE DELLA STRUTTURA

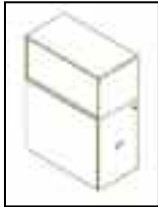

DIVISORIO A GIORNO APERTO DA AMBO I
LATI PER CONTENITORI O SCRIVANIE
DISPONIBILE NEI COLORI BIANCO- ROSSO
E VERDE.

MDF BIANCO
cm. 80 x 42 X 40 h.
Art. 017030/BI = € 137,00

MDF LACCATO ROSSO O VERDE
cm. 80 x 42 X 40 h.
Art. 017031/RO-VE = € 254,00

SCHIENA PER DIVISORIO A GIORNO

MDF BIANCO
cm. 76,5x 1,8 X 35,5h.
Art. 017032/BI = € 37,00

MDF LACCATO ROSSO O VERDE
cm. 76,5 x 1,8 X 35,5 h.
Art. 017033/RO-VE= € 82,00

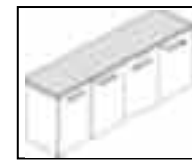

TOP DI FINITURA PER
CONTENITORI
NEI COLORI BIANCO/BI-
WENGE/WG
NOCE/NO
GRIGIO/GR
PERO/PE
FAGGIO/FA

cm. 80 x 42X 2,5 h.
Art. 017034/PE-FA-GR-BI-NO-WG = € 29,00

Armadi con struttura in nobilitato di colore Alluminio o bianco, completi di TOP di finitura superiore nei colori Pero/PE - Faggio/FA - Grigio/GR, Bianco/BI, Noce/NO, Wengè/WG con piedini di appoggio regolabili e ripiani interni regolabili spess. mm. 25

RIPIANO AGGIUNTIVO per armadi larghezza cm. 90 AL-BI- Art. 010055/AL-BI = € 20,00

SPECIFICARE IL COLORE DELLA STRUTTURA : BI-AL

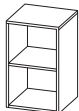

ARMADIO A
GIORNO

cm. 45 x 43 x 84 h.
Art. 010050/PE
FA-GR-BI-NO-WG = € 92,00

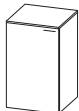

ARMADIO
CON ANTA
BATTENTE

cm. 45 x 45 x 84 h.
Art. 010051/ PE
FA-GR-BI-NO-WG = € 129,00



ARMADIO
A GIORNO

cm. 90 x 43 x 84 h.
Art. 010052/PE
FA-GR-BI-NO-WG = € 124,00



ARMADIO
CON ANTE
BATTENTI E
SERRATURA DI
SERIE

cm. 90 x 45 x 84 h.
Art. 010053/PE
FA-GR-BI-NO-WG = € 192,00

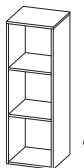

ARMADIO A
GIORNO

cm. 45 x 43 x
130,5 h.
Art. 010056/PE-FA-GR-BI
NO-WG = € 120,00



ARMADIO
CON ANTA
BATTENTE

cm. 45 x 45 x
130,5 h
Art. 010057/PE-FA-GR-BI
NO-WG = € 166,00



ARMADIO
CON ANTA A
VETRO

cm. 45 x 44 x
130,5 h.
Art. 010058/PE-FA-GR-BI
NO-WG = € 186,00

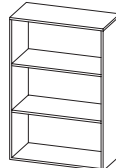

ARMADIO A
GIORNO

cm. 90 x 43 x
130,5 h.
Art. 010059/PE -FA- GR-BI
NO-WG= € 161,00

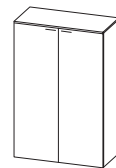

ARMADIO
CON ANTE
BATTENTI E
SERRATURA DI
SERIE

cm. 90 x 45 x
130,5 h.
Art. 010060/PES - FAS - GRS-
BIS-NOS-WGS = € 247,00

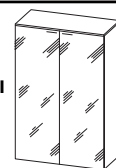

ARMADIO CON
ANTE A VETRO
CON
SERRATURA
DI SERIE

cm. 90 x 44 x
130,5 h.
Art. 010061/PE -FA- GR-BI
NO-WG= € 292,00

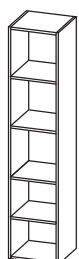

ARMADIO A
GIORNO

cm. 45 x 43
x 209 h.
Art. 010062/PE-FA-GR-BI
NO-WG= € 175,00



ARMADIO
CON ANTA
BATTENTE
SERRATURA
DI SERIE

cm. 45 x 45 x
209 h.
Art. 010063/PE-FA-GR-BI
NO-WG= € 265,00



ARMADIO A
GIORNO

cm. 90 x 43 x
209 h.
Art. 010064/PE-FA-GR-BI
NO-WG= € 233,00

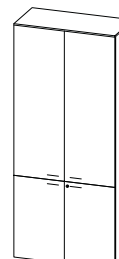

ARMADIO
CON ANTE
BATTENTI
SUPERIORI
E INFERIORI
TUTTE CON
SERRATURA
DI SERIE

cm. 90 x 45
x 209 h.
Art. 010065/PEC - FAC - GRC-
BIC-NOC-WGC= € 388,00

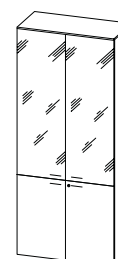

ARMADIO CON
ANTE A VETRO
SUPERIORI +
BATTENTI
INFERIORI
CON
SERRATURA DI
SERIE

cm. 90 x 44 x
209 h.
Art. 010066/PE-FA-GR-BI
NO-WG= € 433,00

UFFICI OPERATIVI CON



SCRIVANIE OPERATIVE CON STRUTTURA METALLICA CANALIZZATA DI COLORE ALLUMINIO

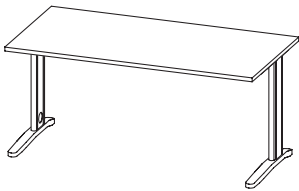

SCRIVANIE, TAVOLI VIDEO e PORTASTAMPANTE

- Art. 010005/PE - FA - GR - BI - NO - WG = € 180,00 - Da cm. 80 x 80 x 72 h.
- Art. 010006/PE - FA - GR - BI - NO - WG = € 200,00 - Da cm. 120 x 80 x 72 h.
- Art. 010007/PE - FA - GR - BI - NO - WG = € 212,00 - Da cm. 140 x 80 x 72 h.
- Art. 010008/PE - FA - GR - BI - NO - WG = € 231,00 - Da cm. 160 x 80 x 72 h.
- Art. 010009/PE - FA - GR - BI - NO - WG = € 244,00 - Da cm. 180 x 80 x 72 h.



PANNELLI FRONTALI per SCRIVANIE, in laminato di colore PE - FA - GR - BI - NO - WG

- Art. 010018 /PE - FA - GR - BI - NO - WG € 47,00 - Per scrivanie da cm. 120
- Art. 010019 /PE - FA - GR - BI - NO - WG € 57,00 - Per scrivanie da cm. 140
- Art. 010020 /PE - FA - GR - BI - NO - WG € 61,00 - Per scrivanie da cm. 160
- Art. 010021 /PE - FA - GR - BI - NO - WG € 63,00 - Per scrivanie da cm. 180

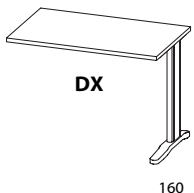

APPENDICE DATILO

- Da cm. 80 x 60 x 72 h. (DX = destro)
- Art. 010001/PE - FA - GR - BI - NO - WG = € 170,00
- Da cm. 80 x 60 x 72 h. (SX = sinistro)
- Art. 010002/PE - FA - GR - BI - NO - WG = € 170,00
- Da cm. 120 x 60 x 72 h. (SX = sinistro)
- Art. 010011/PE - FA - GR - BI - NO - WG = € 180,00
- Da cm. 120 x 60 x 72 h. (DX = sinistro)
- Art. 010010/PE - FA - GR - BI - NO - WG = € 180,00

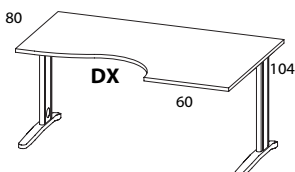

SCRIVANIA SAGOMATA

- Da cm. 160 x 104 x 72 h. (DX = destra)
- Art. 010012/PE - FA - GR - BI - NO - WG € 299,00
- Da cm. 160 x 104 x 72 h. (SX = sinistra)
- Art. 010013/PE - FA - GR - BI - NO - WG € 299,00

SCRIVANIE SAGOMATE

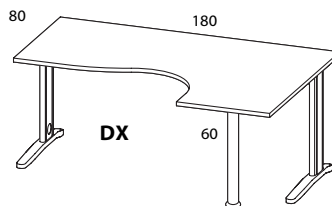

- Da cm. 180 x 120 x 72 h. (DX = destra)
- Art. 010014/PE - FA - GR - BI - NO - WG = € 355,00

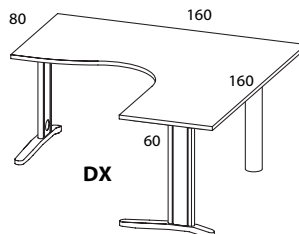

- Da cm. 160 x 160 x 72 h. (DX = destra)
- Art. 010016/PE - FA - GR - BI - NO - WG = € 466,00
- Da cm. 160 x 160 x 72 h. (SX = sinistra)
- Art. 010017/PE - FA - GR - BI - NO - WG = € 466,00

Colore: Faggio/FA



STRUTTURA METALLICA E CON PANNELLI CHIUSI



Un sistema operativo flessibile e moderno, capace di adattarsi agli spazi di ogni ambiente di lavoro.

Piani dei tavoli in 3 colori: Pero/PE - Faggio/FA, Grigio chiaro/GR, con bordi in PVC, realizzati in **nobilizzato antigraffio ad alta resistenza da mm.25 di spessore**. **Strutture delle scrivanie** realizzate in acciaio verniciato in colore Alluminio, **interamente canalizzate per consentire il passaggio dei cavi elettrici** e con fianchi chiusi in nobilitato con pannello frontale di serie.

Le cassettiere sono corredate di serratura **con chiusura simultanea di tutti i cassetti**, le guide di scorrimento sono in metallo con cuscinetti di scorrimento e fermo di apertura alla massima estrazione.

Gli armadi sono realizzati con struttura di colore Alluminio/AL o Bianco-BI sono disponibili in tre altezze: **cm. 84, 130,5 e cm. 209, tutti corredate di serie del TOP superiore di finitura e dei piedini di appoggio regolabili.**

Le ante degli armadi sono **disponibili negli stessi colori dei piani delle scrivanie**, le ante basse sono corredate di serratura di serie, le ante superiori sono disponibili anche in vetro temperato fumè.

SCRIVANIE con fianchi chiusi e pannello frontale



SCRIVANIE e TAVOLI VIDEO

- Da cm. 80 x 80 x 72 h.
Art. 010090/PE-FA-GR = € 140,00
- Da cm. 120 x 80 x 72 h.
Art. 010091/PE-FA-GR = € 161,00
- Da cm. 140 x 80 x 72 h.
Art. 010092/PE-FA-GR = € 173,00
- Da cm. 160 x 80 x 72 h.
Art. 010093/PE-FA-GR = € 183,00
- Da cm. 180 x 80 x 72 h.
Art. 010094/PE-FA-GR = € 195,00



PORTA CPU
su ruote in lamiera color Alluminio

- Dim cm. 49 x 28 x 61 h.
Art. 010095/AL = € 127,00



CARRELLO PORTA TABULATI

- su ruote, con 3 cestelli.
Art. 017074/AL - 017074/NE = € 83,00

CASSETTO PORTATASTIERA SOTTOPIANO

- Colore disponibile: Nero/NE
Art. 063035/NE = € 24,00

SCRIVANIE SAGOMATE

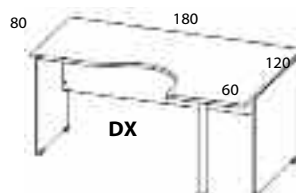

- Da cm. 160 x 120 x 72 h. (DX = destra)
Art. 011001/PE-FA-GR = € 288,00
- Da cm. 180 x 120 x 72 h. (DX = destra)
Art. 010099/PE-FA-GR = € 306,00

- Da cm. 160 x 120 x 72 h. (SX = sinistra)
Art. 011002/PE-FA-GR = € 288,00
- Da cm. 180 x 120 x 72 h. (SX = sinistra)
Art. 011000/PE-FA-GR = € 306,00



TAVOLO DATILO

- Art. 010100/PE-FA-GR
Da cm. 80 x 60 x 72 h.= € 126,00
- Art. 010096/PE-FA-GR
Da cm. 100 x 60 x 72 h.= € 128,00
- Art. 010101/PE-FA-GR
Da cm. 120 x 60 x 72 h.= € 131,00

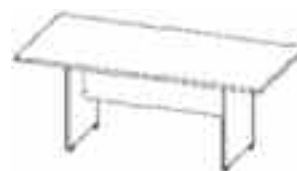

TAVOLI RIUNIONI RETTANGOLARI

- Da cm. 200 x 100 x 72 h. - Art. 011005/PE-FA-GR = € 231,00



CASSETTIERA a 3 cassetti su ruote, con serratura.

- Struttura di colore Alluminio - Dim. ing. cm. 42 x 56 x 56 h. Cassetti nei colori: Pero/PE - Faggio/FA - Grigio/GR - Bianco/Bi - Noce/NO - Wengè/WG
Art. 010025/PE-FA-GR-BI-NO-WG = € 164,00



CASSETTIERA a 1 cassetto + 1 cassettone per cartelle sospese, su ruote, con serratura.

- Struttura di colore Alluminio - Dim. ing. cm. 42 x 56 x 56 h. Cassetti nei colori: Pero/PE - Faggio/FA - Grigio/GR - Bianco/Bi - Noce/NO - Wengè/WG
Art. 010026/PE-FA-GR-BI-NO-WG = € 180,00

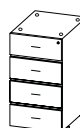

CASSETTIERA portante a 4 cassetti, con serratura. (TOP di finitura opzionale)

- Dim. ing. cm. 42 x 56 x 69,5 h.
Struttura e cassetti nei colori: Pero/PE - Faggio/FA - Grigio/GR - Bianco/Bi - Noce/NO - Wengè/WG
Art. 010027/PE-FA-GR-BI-NO-WG = € 223,00

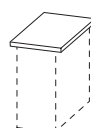

TOP prof. 60/80 per cassettera a 4 cassetti.

- Da cm. 42 x 60 (da affiancare ai piani da cm. 60)
Art. 010028/PE-FA-GR-BI-NO-WG = € 37,00
- Da cm. 42 x 80 (da affiancare ai piani da cm. 80)
Art. 010029/PE-FA-GR-BI-NO-WG = € 41,00

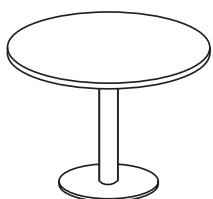

TAVOLO RIUNIONI TONDO

Gamba metallica di color Alluminio

Piano disponibile nei colori: Pero/PE - Faggio/FA - Grigio/GR-Bianco/BI-Noce/NO-Wenge/WG

Ø cm. 120 x 72 h.

Art. 010038/PE-FA-GR-BI-NO-WG = € 284,00

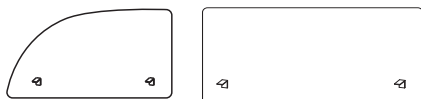

DIVISORI SAGOMATI E LINEARI

Colori disponibili: Alluminio/AL

Modello Sagomato da cm. 60 x 48 x 1 spess.

Art. 010039/AL = € 67,00

Modello lineare da cm. 80 x 48 x 1 spess.

Art. 010040/AL = € 74,00

Modello lineare da cm. 120 x 48 x 1 spess.

Art. 010041/AL = € 85,00

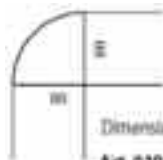

ANGOLO di RACCORDO a 90°

Dimensioni cm. 80 x 80

Art. 010034/PE-FA-GR-BI-NO-WG = € 94,00



MOBILE APPENDICE

con ante battenti, da affiancare alle testate da cm. 60 e 80 delle scrivanie. Dimensioni da cm. 80 x 60 x 72 h.

Colori della struttura e delle ante:
Pero/PE - Faggio/FA - Grigio/GR - Bianco/BI - Noce/NO - Wenge/WG

Art. 010002/PE-FA-GR-BI-NO-WG = € 226,00

TAVOLO RIUNIONI e ARMADI da abbinare alle scrivanie di pag. 36 e 37

Armadi con struttura in nobilitato di colore Alluminio o Bianco completi di TOP di finitura superiore nei colori Pero/PE - Faggio/FA - Grigio/GR, Bianco/BI, Noce/NO, Wenge/WG di piedini di appoggio regolabili e di ripiani interni regolabili spess. mm. 25

RIPIANO AGGIUNTIVO per armadi larghezza cm. 90 - Art. 010055/AL-BI = € 22,00

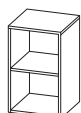

ARMADIO A GIORNO

cm. 45 x 43 x 84 h.

Art. 010050/PE

FA-GR-BI-NO-WG = € 92,00

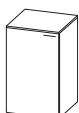

ARMADIO CON ANTA BATTENTE

cm. 45 x 45 x 84 h.

Art. 010051/PE

FA-GR-BI-NO-WG = € 129,00

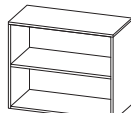

ARMADIO A GIORNO

cm. 90 x 43 x 84 h.

Art. 010052/PE

FA-GR-BI-NO-WG = € 124,00

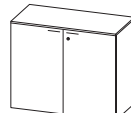

ARMADIO CON ANTE BATTENTI E SERRATURA DI SERIE

cm. 90 x 45 x 84 h.

Art. 010053/PE

FA-GR-BI-NO-WG = € 192,00

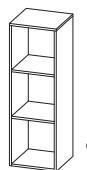

ARMADIO A GIORNO

cm. 45 x 43 x 130,5 h.

Art. 010056/PE-FA-GR-BI
NO-WG = € 120,00



ARMADIO CON ANTA BATTENTE

cm. 45 x 45 x 130,5 h.

Art. 010057/PE-FA-GR-BI
NO-WG = € 166,00



ARMADIO CON ANTA A VETRO

cm. 45 x 44 x 130,5 h.

Art. 010058/PE-FA-GR-BI
NO-WG = € 186,00

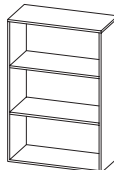

ARMADIO A GIORNO

cm. 90 x 43 x 130,5 h.

Art. 010059/PE-FA-GR-BI
NO-WG = € 161,00

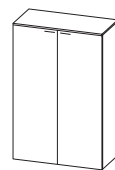

ARMADIO CON ANTE BATTENTI E SERRATURA DI SERIE

cm. 90 x 45 x 130,5 h.

Art. 010060/PES - FAS - GRS -
BIS-NOS-WGS = € 247,00

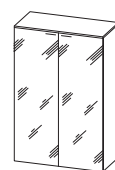

ARMADIO CON ANTE A VETRO CON SERRATURA DI

cm. 90 x 44 x 130,5 h.

Art. 010061/PE-FA-GR-BI
NO-WG = € 292,00

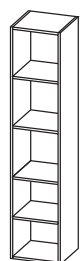

ARMADIO A GIORNO

cm. 45 x 43 x 209 h.

Art. 010062/PE-FA-GR-BI
NO-WG = € 175,00



ARMADIO CON ANTA BATTENTE SERRATURA DI SERIE

cm. 45 x 45 x 209 h.

Art. 010063/PE-FA-GR-BI
NO-WG = € 265,00

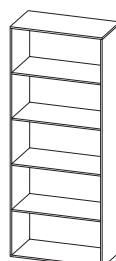

ARMADIO A GIORNO

cm. 90 x 43 x 209 h.

Art. 010064/PE-FA-GR-BI
NO-WG = € 233,00

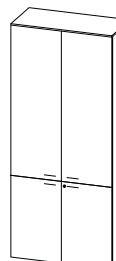

ARMADIO CON ANTE BATTENTI SUPERIORI E INFERIORI TUTTE CON SERRATURA DI SERIE

cm. 90 x 45 x 209 h.

Art. 010065/PEC - FAC - GRC -
BIC-NOC-WGC = € 388,00

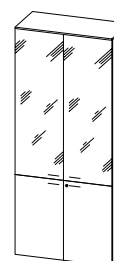

ARMADIO CON ANTE A VETRO SUPERIORI + BATTENTI INFERIORI CON SERRATURE DI SERIE SU TUTTE LE ANTE

cm. 90 x 44 x 209 h.

Art. 010066/PE-FA-GR-BI
NO-WG = € 433,00

PIANTANE E LAMPADE DA SCRIVANIA



Art. 0113/CR = € 150,00

ALOGENA :
lampada da
terra con dif-
fusore in
vetro satina-
to, stelo cro-
mato lampada
alogeno
230W



LED : lampada da tavolo, in metallo cromato con braccio flessibile e diffusore orientabile interruttore sul cavo di alimentazione

Art. 0118/CR = € 135,00



LAMPADA : lampada da tavolo, in metallo con riflettore interno in alluminio ed esterno in termoplastico. Braccio e riflettori orientabili, interruttore sul cavo di alimentazione lampadina esclusa.

Art. 0115/AL = € 90,00



LED : lampada da tavolo, in metallo cromato a led.

Art. 0109/GR = € 110,00



ALOGENA : lampada da tavolo, interruttore con doppia intensità Colori : antracite-alluminio

Art. 0107/AN-GR = € 65,00



LED: lampada da tavolo, con struttura in metallo laccato e riflettore orientabile interruttore sul cavo di alimentazione

Art. 0103/AL = € 70,00



Art. 0101/NE-GR = € 90,00

ALOGENA: lampada da tavolo con struttura in metallo, doppia intensità di luce, basso consumo 12v-50w alogeno



Art. 0108/CR-LE = € 108,00

ALOGENA CROMO :
lampada da tavolo in metallo cromato, interruttore doppia intensità

ALOGENA:
lampada da terra con struttura in metallo colori nero-alluminio lampada alogeno



Art. 0119/NE-GR = € 66,00



Art. 0106/NE-BI = € 45,00

LAMPADA:
lampada da tavolo con struttura in materiale termoplastico laccato, riflettore orientabile colori bianco-nero senza lampadina

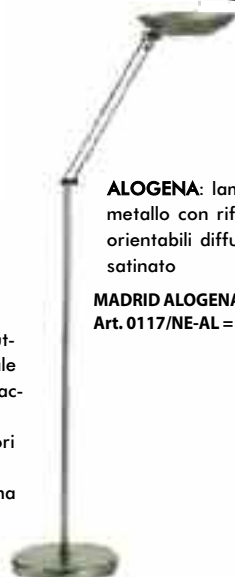

ALOGENA: lampada da terra in metallo con riflettore e braccio orientabili diffusore con vetro satinato

MADRID ALOGENA NERA O GRIGIA
Art. 0117/NE-AL = € 105,00



LED : lampada da tavolo in metallo laccato con braccio orientabile, monta 18 led ad alta luminosità

Art. 0111/AL = € 170,00

SCRIVANIA PANNELLATA



Un sistema operativo flessibile e moderno, capace di adattarsi agli spazi di ogni ambiente di lavoro.

Piani dei tavoli in 4 colori: Ciliegio/CI - Noce/NO, Grigio chiaro/GR, Acero/AC con bordi in ABS mm. 2 arrotondato, realizzati in **nobilitato antigraffio ad alta resistenza di mm.25 di spessore**.
Strutture delle scrivanie realizzate in nobilitato spessore mm. 25 con pannello frontale di serie.

Le cassettiere sono corredate di serratura **con chiusura simultanea di tutti i cassetti**, le guide di scorrimento sono in metallo con cuscinetti di scorrimento e fermo di apertura alla massima estrazione.

TAVOLO RIUNIONI TONDO

Diam. cm. 120 x 74,4 h. - Art. K91043/CI-NO-AC-GR = € 229,00



Conforme al
D.L. 626/94

COLORI DISPONIBILI: Ciliegio, Noce, Grigio, Acero

SCRIVANIE con fianchi chiusi e pannello frontale



SCRIVANIE e
TAVOLI VIDEO

Da cm. 80 x 80 x 74,4 h.
Art. K91000/CI-NO-AC-GR = € 100,00

Da cm. 100 x 80 x 74,4 h.
Art. K91001/CI-NO-AC-GR = € 111,00

Da cm. 120 x 80 x 74,4 h.
Art. K91002/CI-NO-AC-GR = € 119,00

Da cm. 140 x 80 x 74,4 h.
Art. K91003/CI-NO-AC-GR = € 125,00

Da cm. 160 x 80 x 74,4 h.
Art. K91004/CI-NO-AC-GR = € 130,00

Da cm. 180 x 80 x 74,4 h.
Art. K91005/CI-NO-AC-GR = € 142,00

SCRIVANIE SAGOMATE

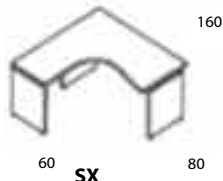

Da cm. 160 x 120 x 74,4 h. (DX = destra)
Art. K91006/CI-NO-AC-GR = € 244,00

Da cm. 180 x 120 x 74,4 h. (DX = destra)
Art. K91007/CI-NO-AC-GR = € 273,00

Da cm. 160 x 120 x 74,4 h. (SX = sinistra)
Art. K91008/CI-NO-AC-GR = € 244,00

Da cm. 180 x 120 x 74,4 h. (SX = sinistra)
Art. K91009/CI-NO-AC-GR = € 273,00

Da cm. 160 x 160 x 74,4 h. (SX = sinistra)
Art. K91010/CI-NO-AC-GR = € 323,00

Da cm. 160 x 160 x 74,4 h. (DX = destra)
Art. K91011/CI-NO-AC-GR = € 323,00



TAVOLI
RIUNIONI
RETTANGOLARI

Da cm. 185 x 100 x 72 h. - Art. K91020/CI-NO-AC-GR = € 198,00

Da cm. 250 x 100 x 72 h. - Art. K91021/CI-NO-AC-GR = € 210,00

CASSETTIERA a 3 cassetti su ruote, con serratura.



Struttura e cassetti di colore :

Ciliegio/CI - Noce/NO - Grigio/GR - Acero/AC Dim. ing. cm. 42 x 56 x 60 h
Art. K91012/CI-NO-AC-GR = € 129,00



CASSETTIERA a 1 cassetto + 1 cassettone per cartelle sospese, su ruote, con serratura.

Struttura e cassetti di colore :

Ciliegio/CI - Noce/NO - Grigio/GR - Acero/AC Dim. ing. cm. 42 x 56 x 60 h
Art. K91013/CI-NO-AC-GR = € 131,00



TAVOLO DATILO
gamba cilindrica

Art. K91014/CI-NO-AC-GR
Da cm. 80 x 60 x 74,4 h. = € 65,00
Art. K91015/CI-NO-AC-GR
Da cm. 100 x 60 x 74,4 h. = € 69,00
Art. K91016/CI-NO-AC-GR
Da cm. 120 x 60 x 74,4 h. = € 74,00



TAVOLO DATILO
gamba pannellata

Art. K91017/CI-NO-AC-GR
Da cm. 80 x 60 x 74,4 h. = € 93,00
Art. K91018/CI-NO-AC-GR
Da cm. 100 x 60 x 74,4 h. = € 96,00
Art. K91019/CI-NO-AC-GR
Da cm. 120 x 60 x 74,4 h. = € 101,00



UFFICI OPERATIVI



SCRIVANIE OPERATIVE con struttura metallica CANALIZZATA di colore Alluminio

PIANI DI LAVORO IN NOBILITATO MELAMINICO SPESSORE MM. 25 nei colori Ciliegio (CI),Noce (NO),Acero (AC) Grigio (GR) ,bordi perimetrali a colore del piano,in abs di mm. 2 arrotondato,appendici e terminali sono disponibili anche nei colori Arancio (AR) e Glicine (GL),gamba metallica in lamiera verniciata a polvere epossidica di colore alluminio

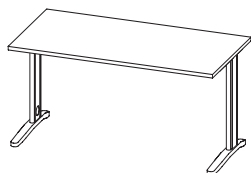

SCRIVANIE, TAVOLI VIDEO e PORTASTAMPANTE

- Art. K91022/CI-NO-AC-GR = € 159,00 - Da cm. 80 x 80 x 74,5 h.
- Art. K91023/CI-NO-AC-GR = € 164,00 - Da cm. 100 x 80 x 74,5 h.
- Art. K91024/CI-NO-AC-GR = € 169,00 - Da cm. 120 x 80 x 74,5 h.
- Art. K91025/CI-NO-AC-GR = € 180,00 - Da cm. 140 x 80 x 74,5 h.
- Art. K91026/CI-NO-AC-GR = € 190,00 - Da cm. 160 x 80 x 74,5 h.
- Art. K91027/CI-NO-AC-GR = € 206,00 - Da cm. 180 x 80 x 74,5 h.



PANNELLI FRONTALI per SCRIVANIE, in laminato di colore Alluminio

- Art. K91028/AL € 33,00 - Per scrivanie da cm. 80
- Art. K91029/AL € 35,00 - Per scrivanie da cm. 100
- Art. K91030/AL € 37,00 - Per scrivanie da cm. 120
- Art. K91031/AL € 41,00 - Per scrivanie da cm. 140
- Art. K91032/AL € 46,00 - Per scrivanie da cm. 160
- Art. K91033/AL € 51,00 - Per scrivanie da cm. 180

APPENDICE DATILO

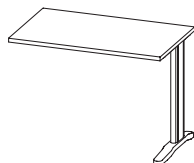

- Da cm. 80 x 60 x 74,5 h.
Art. K91034/CI-NO-AC-GR= € 136,00
- Da cm. 100 x 60 x 74,5 h.
Art. K91035/CI-NO-AC-GR = € 140,00
- Da cm. 120 x 60 x 74,5 h.
Art. K91036/CI-NO-AC-GR= € 146,00

SCRIVANIE SAGOMATE E WORKSTATION

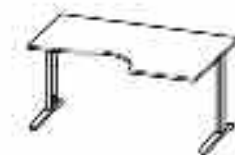

- Da cm. 160 x 120 x 74,5 h. (DX = destra)
Art. K91037/CI-NO-AC-GR= € 285,00
- Da cm. 160 x 120 x 74,5 h. (SX = sinistra)
Art. K91038/CI-NO-AC-GR= € 285,00



- Da cm. 180 x 120 x 74,5 h. (DX = destra)
Art. K91039/CI-NO-AC-GR= € 323,00
- Da cm. 180 x 120 x 74,5 h. (SX = sinistra)
Art. K91040/CI-NO-AC-GR= € 323,00

- Da cm. 160 x 160 x 74,5 h. (DX = destra)
Art. K91041/CI-NO-AC-GR = € 448,00
- Da cm. 160 x 160 x 74,5 h. (SX = sinistra)
Art. K91042/CI-NO-AC-GR = € 448,00



BANCONI RECEPTION ANGOLARI

nei colori: Ciliegio, Noce, Acero, Gigio
con pannelli esterni in metallo argento

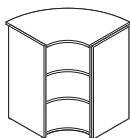

ANGOLO 90° INTERNO

Frontale in metallo di color Alluminio

Dimensioni di ingombro:
cm. 89x 89 x 109 h.

Art. K91044/CI-NO-AC-GR = € 323,00

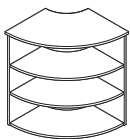

ANGOLO 270° ESTERNO

Frontale in metallo di color Alluminio

Dimensioni di ingombro:
cm. 60x 60 x 109 h.

Art. K91045/CI-NO-AC-GR = € 303,00

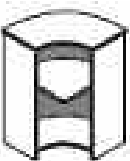

ANGOLO 90° INTERNO

Frontale in metallo di color Alluminio

raccordo scrivanie cm. 80

Dimensioni di ingombro:
cm. 89 x 89 x 109 h.

Art. K91046/CI-NO-AC-GR = € 339,00

BANCHI RECEPTION LINEARI

nei colori:

Ciliegio, Noce, Acero, Gigio

MODULI LINEARI

Bussolotto da cm. 95x54,4x109 h,
Art. K91047/CI-NO-AC-GR = € 126,00

Bussolotto cm. 125x54,4x109 h
Art. K91048/CI-NO-AC-GR = € 136,00

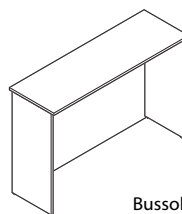

Bussolotto cm. 145x54,4x109 H

Art. K91049/CI-NO-AC-GR = € 148,00

Bussolotto cm. 165x54,4x109 h

Art. K91050/CI-NO-AC-GR = € 152,00

Bussolotto cm. 185x54,4x109 h

Art. K91051/CI-NO-AC-GR = € 166,00

RECEPTION, TAVOLO RIUNIONI e CASSETTIERE da abbinare alle scrivanie di pag.40 e 41



COLORI DISPONIBILI: CILIEGIO, NOCE, ACERO, GRIGIO, ARANCIO E GLICINE



Terminale tondo cm. 80x60x74,4 h
Art. K91052/CI-NO-AC-GR-AR-GL = € 92,00



Terminale doppio per 2 scrivanie prof. 60 cm. 124,5x45x74,4 h
Art. K91053/CI-NO-AC-GR-AR-GL = € 153,00
Terminale doppio per 2 scrivanie prof. 80 cm. 164,5x45x74,4 h
Art. K91054/CI-NO-AC-GR-AR-GL = € 177,00



Raccordo angolare 90° cm. 80x80
Art. K91055/CI-NO-AC-GR-AR-GL = € 66,00

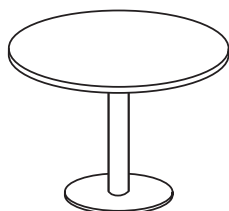

Tavolo riunione tondo diametro 120 struttura metallica
a piantana color alluminio cm. 80x60x74,4 h
Art. K91056/CI-NO-AC-GR-AR-GL = € 392,00

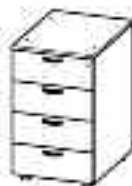

Cassettiera 4 cassetti su piedini senza Top cm. 42x60x72,5 h
Art. K91057 color alluminio = € 169,00



Top per cassetiera cm. 42x60
Art. K91058/CI-NO-AC-GR-AR-GL = € 18,00

LIBRERIE COMPONENTI

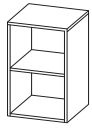

ARMADIO A GIORNO

cm. 45 x 44 x 81,7 h.

Art. K91060
BI-AL = € 83,00

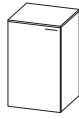

ARMADIO ANTA BATTENTE CON SERRATURA

cm. 45 x 46 x 81,7 h.

Art. K91061
CI-NO-AC-GR-GL-AR = € 107,00



ARMADIO QUATTRO CASSETTI SENZA SERRATURA

cm. 45 x 46 x 81,7 h.

Art. K91062
CI-NO-AC-GR-GL-AR = € 222,00

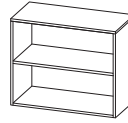

ARMADIO A GIORNO

cm. 90 x 44 x 81,7 h.

Art. K91063
BI-AL = € 115,00

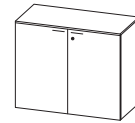

ARMADIO CON ANTE BATTENTI E SERRATURA DI SERIE

cm. 90 x 46 x 81,7 h.

Art. K91064
CI-NO-AC-GR-GL-AL = € 148,00

Specificare il colore delle strutture



Armadi con struttura in nobilitato melaminico spessore mm. 18 di colore Alluminio o Bianco Ante in legno nei colori : Grigio/GR, Noce/NO , Ciliegio/CI, Acero/AC , Glicine/GL, Arancione/AR ripiani interni in melaminico spessore mm. 25 con perni verticali per bloccaggio del ripiano Top di finitura da aggiungere nei colori : Grigio/GR, Noce/NO , Ciliegio/CI, Acero/AC

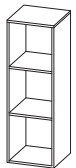

ARMADIO A GIORNO

cm. 45 x 44 x 161,7 h.

Art. K91065
BI-AL = € 135,00

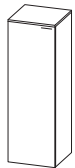

ARMADIO ANTA BATTENTE CON SERRATURA

cm. 45 x 46 x 161,7 h.

Art. K91066
CI-NO-AC-GR-GL-AR = € 166,00

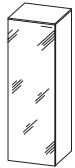

ARMADIO CON ANTA A VETRO FUME' CON SERRATURA

cm. 45 x 46 x 161,7 h.

Art. K91067
BI-AL = € 221,00

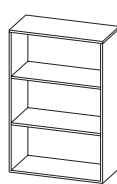

ARMADIO A GIORNO

cm. 90 x 44 x 161,7 h.

Art. K91068
BI-AL = € 178,00

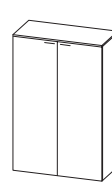

ARMADIO ANTE BATTENTI CON SERRATURA

cm. 90 x 46 x 161,7 h.

Art. K91069
CI-NO-AC-GR-GL-AR = € 239,00

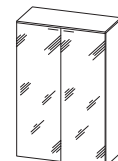

ARMADIO CON ANTE A VETRO FUME' CON SERRATURA

cm. 90 x 46 x 161,7 h.

Art. K91070
BI-AL = € 328,00

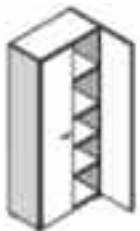

ARMADIO ANTE BATTENTI CON SERRATURA

cm. 90 x 46 x 201,7 h.

Art. K91071
CI-NO-AC-GR-GL-AR = € 302,00



ARMADIO GUARDAROBA CON ANTE BATTENTI E SERRATURA

cm. 90 x 46 x 201,7 h.

Art. K91072
CI-NO-AC-GR-GL-AR = € 330,00

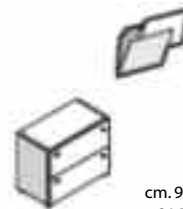

ARMADIO CON DUE CASSETTI PER CARTELLE SOSPENSE SENZA SERRATURA

cm. 90 x 46 x 81,7 h.

Art. K91073
CI-NO-AC-GR-GL-AR = € 351,00



TOP PER ARMADI

Art. K91079 cm 45,2
CI-NO-AC-GR = € 14,00

Art. K91080 cm 90,2
CI-NO-AC-GR = € 22,00

Art. K91081 cm 135,3
CI-NO-AC-GR = € 29,00

Art. K91082 cm 180,3
CI-NO-AC-GR = € 42,00

Art. K91083 cm 225,4
CI-NO-AC-GR = € 48,00

Art. K91084 cm 270,3
CI-NO-AC-GR = € 56,00

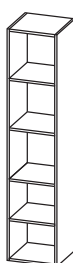

ARMADIO A GIORNO

cm. 45 x 44 x 201,7 h.

Art. K91074
BI-AL = € 175,00

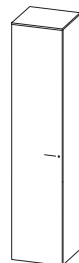

ARMADIO ANTA BATTENTE CON SERRATURA

cm. 45 x 46 x 201,7 h.

Art. K91075
CI-NO-AC-GR-GL-AR = € 214,00

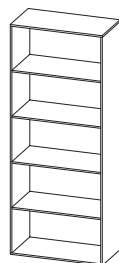

ARMADIO A GIORNO

cm. 90 x 44 x 201,7 h.

Art. K91076
BI-AL = € 233,00

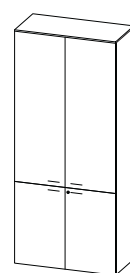

ARMADIO CON ANTE BATTENTI SUPERIORI E INFERIORI CON SERRATURA

cm. 90 x 46 x 201,7 h.

Art. K91077
CI-NO-AC-GR-GL-AR = € 395,00

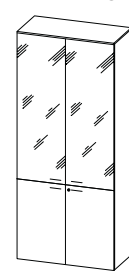

ARMADIO CON ANTE A VETRO FUME' SUPERIORI + BATTENTI INFERIORI CON SERRATURE SU TUTTE LE ANTE

cm. 90 x 46 x 201,7 h.

Art. K91078
CI-NO-AC-GR-GL-AR = € 417,00

POLTRONE DIREZIONALI IN VERA PELLE

Poltrona Direzionale, alzata a gas, base multistrato di faggio verniciato, meccanismo oscillante, bracciolo fisso in multistrato di faggio verniciato, rivestimento in pelle smerigliato nero o avorio (retro eco pelle), imbottitura in poliuretano espanso. SEDIA CERTIFICATA EN 1335 Seduta regolabile in altezza cm. 47-57



Con schienale basso base e braccioli in legno color noce,
DIM CM. 70x70 x 115 H
Art. LF1017/NE = € 345,00 Art. LF1017/BI = € 363,00



Poltrona fissa con schienale basso ,base e braccioli in legno color noce .
DIM DEL SEDILE CM. 51X47 H del sedile cm 49

Art. LF1016/NE = € 323,00

Art. LF1016/BI = € 340,00



Con schienale alto base e braccioli in legno color noce,
DIM CM. 70x70 x 123 H

Art. LF1014 /NE = € 359,00

Art. LF1014 /BI = € 378,00



Con schienale alto con base e braccioli in poliuretano nero .
DIM CM. 70x70x 123 H

Art. LF1023/NE = € 265,00



Con schienale basso con base e braccioli in poliuretano nero .
DIM CM. 70x70x 115 H
Art. LF1024/NE = € 258,00

Poltrona Presidenziale alzata a gas base nylon,meccanismo oscillante,bracciolo fisso in poliuretano,imbottitura in pelle smerigliato nero (retro ecopelle).Seduta regolabile in



Con schienale fisso con base a slitta in tubolare d'acciao verniciato e braccioli in poliuretano nero .
DIM CM. 51X47 H del sedile cm 49

Art. LF1022/NE = € 255,00

POLTRONE DIREZIONALI IN VERA PELLE

DOTATE DI MOVIMENTO DI OSCILLAZIONE BLOCCABILE, CON POSSIBILITA' DI REGOLARE L'INTENSITA' DI OSCILLAZIONE MEDIANTE UN POMELLO A VITE POSTO SOTTO IL SEDILE



Art. 020012/NE

Art. 020009 /NE

Art. 020010/NE

Art. 020011/NE

Poltrona Presidenziale, alzata a gas, base nylon, meccanismo oscillante, bracciolo fisso in polipropilene, imbottitura in pelle crostina nero (retro eco pelle). DIM 65X40 H DEL SEDILE 44-54
Art. 020012/NE = € 99,00

Poltrona visitatore, struttura in metallo nero, bracciolo fisso in polipropilene, imbottitura in pelle crostina nero (retro eco pelle). DIM 58X50 H DEL SEDILE 44
Art. 020009 /NE = € 80,00

Poltrona Presidenziale, alzata a gas, base nylon, meccanismo oscillante, bracciolo fisso in polipropilene, imbottitura in pelle crostina nero (retro eco pelle). DIM 70X47 H DEL SEDILE 45-55
Art. 020010/NE = € 140,00

Poltrona visitatore, struttura in metallo nero, bracciolo fisso in polipropilene, imbottitura in pelle crostina nero (retro eco pelle). DIM 60X47 H DEL SEDILE 44
Art. 020011/NE = € 130,00

shop on-line: www.glsarredoufficio.it

POLTRONE DIREZIONALI con struttura in acciaio cromato e seduta in Vera Pelle-Ekopelle o in robusto Tessuto Traforato.

Costruite con materiali di altissima qualità, per offrire il massimo comfort e garantire la massima robustezza.

Dotate di movimento di oscillazione bloccabile, regolabile mediante un pomello a vite posto sotto il sedile in altezza da cm. 45 a cm. 54.

- Parti metalliche a vista realizzate interamente in acciaio cromato.
- Base curva in acciaio cromato a 5 razze, con ruote pivotanti.

sedile e di elevatore a gas per consentire la



017085/NE

Versione con seduta in **TESSUTO TRAFORATO NERO ANTISTRAPPO** di elevata qualità:

Art. 017090/NE = € 220,00
Mod. DIREZIONALE con schienale alto. (Altezza schienale cm. 60)

Art. 017091/NE = € 190,00
Mod. VISITATORE con schienale basso. (Altezza schienale cm. 42)



017086/NE

Versione con seduta in **VERA PELLE NERA-ROSSA-BLU-VERDE-BIANCA** di elevata qualità

Art. 017085/NE -RO-BL-VE-BI = € 390,00
Mod. DIREZIONALE con schienale alto. (Altezza schienale cm. 64)

Art. 017086/NE-RO-BL-VE-BI = € 360,00
Mod. VISITATORE con schienale basso. (Altezza schienale m. 46)

Versione con seduta in **ekopelle nera**

Art. 017084/NE= € 240,00
Modello DIREZIONALE con schienale alto
Art.017087/NE = € 199,00
VISITATORE con schienale basso



017091/NE

TESSUTO TRAFORATO ANTISTRAPPO



017090/NE

POLTRONE OSPITI-ATTESA-SALA RIUNIONI



Poltrona interlocutore con base fissa cromata rivestimento in pelle nera retroschienale in finta pelle nera
DIM: L55-P45-H sedile 45
Art. 037007/NE = € 160,00

Poltrona interlocutore con base fissa cromata rivestimento cuscini in pelle nera retro schienale in finta pelle nera
DIM: L55-P47-H sedile 50
Art. 037008/NE = € 145,00

Poltrona interlocutore con base fissa cromata rivestimento cuscini in pelle nera retro schienale in finta pelle nera
DIM: L56-P49-H sedile 47
Art. 037009/NE = € 189,00

shop on-line: www.glsarredoufficio.it

POLTRONE DIREZIONALI seduta in Vera Pelle nera schienale in robusto tessuto traforato.



Poltrona direzionale alta ,sedile e poggiatesta in pelle nera schienale in rete nera traforata,braccioli fissi in polipropilene colore grigio,meccanismo oscillante con bloccaggio nella posizione di lettura e manopola per la regolazione dell'intensità del movimento,elevazione a gas,ruota diametro 50,supporto lombare fisso in fibre elastiche.
Art. 037012 /NE = € 185,00
Dimensioni ingombro L.64-Prof.47-H sedile 45-55

Poltrona direzionale bassa ,sedile in pelle nera schienale in rete nera traforata,braccioli fissi in polipropilene colore grigio,meccanismo oscillante con bloccaggio nella posizione di lettura e manopola per la regolazione dell'intensità del movimento,elevazione a gas,ruota diametro 50,supporto lombare fisso in fibre elastiche.
Art. 037013 /NE = € 170,00
Dimensioni ingombro L.64-Prof.47-H sedile 45-55

Poltrona direzionale fissa ,sedile in pelle nera schienale in rete nera traforata,braccioli fissi in polipropilene colore grigio,base in tubolare verniciato Grigio con piedini antibaltamento.
Art. 037014 /NE = € 145,00
Dimensioni ingombro L.50-Prof.47-H sedile 47

POLTRONE DIREZIONALI PRODOTTE IN

ITALIA



Art.197060/RO-BO-MA-BL-NE = € 300,00

Poltrona direzionale in pelle cat. 2
 Scocca schienale in multistrato di faggio ricoperto di resina espansa ,rivestimento in pelle Cat. 2.
 Rosso,Bordeaux,marrone blu e nero con braccioli in polipropilene meccanismo contatto permanente,base e ruote in nylon nero.
 Dim. Larghezza 60 prof. 67 altezza del sedile 46/55 cm.



Art. 197070/RO-BO-MA-BL-NE = € 450,00

Poltrona direzionale in pelle cat. 2
 Scocca schienale in multistrato di faggio ricoperto di resina espansa ,rivestimento in pelle Cat. 2 colori ,Rosso,Bordeaux,marrone blu e nero con braccioli in poliuretano.
 Meccanismo contatto permanente,base e ruote in nylon nero.
 Dim. Larghezza 62 prof. 70 altezza del sedile 46/55 cm.



Art. 197080/RO-BO-MA-BL-NE = € 320,00

Poltrona direzionale in tessuto cat. 1
 Sedile in faggio con imbottitura in resina ad alta densità.Schienale ergonomico brevettato adatto ad ogni corporatura in polipropilene riciclabile regolabile in altezza ,meccanismo syncro.
 Base e ruote in nylon nere con braccioli fissi in alluminio.
 Colori disponibili: Tessuto Cat. 1 Rosso,Bordeaux,Marrone,Blu,Nero
 Dim. senza braccioli: Larghezza 47 profondità 67 altezza seduta 45/55 Cm.

shop on-line: www.glsarredoufficio.it

POLTRONCINA DATILO con o senza braccioli – CONFORMI ALLE DIRETTIVE CEE 90/270 - D. Lgs. 626/94

SCHIENALE OSCILLANTE CON CONTATTO PERMANENTE

Certificate a norma del D.L. 626



8200/TNE



082001/TBL

Di linea esclusiva, caratterizzata da un comfort elevato.

- Sedile e schienale ampiamente imbottiti e di notevole ampiezza, con carenatura protettiva antiurto di colore nero.

- Rivestimento in robusto tessuto, nei colori: Rosso/TRO - Grigio/TGR - Nero/TNE - Blu/TBL

- Movimento di elevazione a gas, per la regolazione in altezza del sedile, da cm 45 a cm 58.

- Sistema di oscillazione permanente dello schienale, con bloccaggio nella posizione desiderata.

- Regolazione in altezza dello schienale, con bloccaggio mediante pomello a vite.

- Basamento a 5 razze di colore nero, con ruote pivotanti a sezione larga.

- Braccioli di colore nero.

Art. 082000/TRO /TGR /TNE/TBL = € 60,00 (Senza braccioli).

Art. 082001/TRO /TGR/TNE/TBL = € 70,00 (Con braccioli di colore nero).



Art. LF0300

Art. LF 0301

SGABELLI PER DISEGNATORI

Sgabello con piedini fissi alzata a gas,base nylon,anello poggipiedi regolabile:

DIM: L.60 P.45 sedile regolabile in H da 55-80

Art. LF0300-RO/GR/NE/BL/VE/BO = € 95,00

RIVESTIMENTO IN TESSUTO NEI COLORI: ROSSO/RO-GRIGIO/GR-NERO/NE-BLU/BL-VERDE/VE-BORDEAUX/BO.

Art. LF0301/NE= € 125,00

SEDILO E SCHIENALE IN POLIURETANO NERO

POLTRONCINA DATILO ANTISTATICA ESD

Le sedute antistatiche sono realizzate interamente con materiali che permettono di disperdere le cariche elettrostatiche che si generano. Tessuto e ruote antistatiche.

Sedia girevole senza braccioli antistatica rivestimento tessuto antracite.

Sedile e schienale regolabili in altezza e in profondità,base metallica a 5 razze ricoperte in materiale plastico,ruote antistatica.

Art. E94040/TGR= € 199,00





Art. 037056

Art. 037056/Nero/NE = € 250,00

Sedile e Schienale in Ecopelle ed elevazione a gas. Braccioli in acciaio cromato Rivestito in Ecopelle, interni in plastica con nervature di rinforzo. Base Pressofusa in Alluminio



Art. 037050

Art. 037050/Bianco/BI-/NeroNE= € 170,00

Sedile e Schienale in ecopelle elevazione a gas.braccioli in metallo cromato.Base in acciaio cromato.



Art. 037052

Art. 037052/Bianco/BI-Nero/NE-Rosso/RO = € 65,00

Sedile e Schienale Rivestito in Ecopelle, interni in legno. Base in Metallo



Art. 037055

Art. 037055/Bianco/BI-Nero/NE-Rosso/RO = € 145,00

Sedile e Schienale in Ecopelle ,elevazione a gas. Braccioli in polipropilene Rivestito in Ecopelle, interni in plastica con nervature di rinforzo. Base in Polipropilene



Art. 019003/Bianco/BI-Nero/NE-Marrone/MA = € 190,00

Sedile e Schienale in Ecopelle ,elevazione a gas. Braccioli in alluminio con inserti in Ecopelle, Base in alluminio con inserti in plastica.



Art. 037054

Art. 037054/Bianco/BI -Nero/NE-Rosso/RO= € 63,00

Sedia in metallo con Sedile e Schienale in Ecopelle



Art. 037057/BI-GI-RO-VE-BL-AR-FU-LI-AZ= € 35,00



Art. 037053

Art. 037053/Bianco/BI -Nero/NE-Rosso/RO= € 85,00

Sedile e Schienale in Ecopelle elevazione a gas. Braccioli in Metallo cromato . Base in Acciaio cromato

Poltroncine fisse in ecopelle, impilabili tra di loro.

Struttura in acciaio di colore nero con verniciatura antigraffio, retroschiena in ABS antiurto. - In ecopelle disponibile nei colori: Bianco/BI - Giallo/GI - Rosso/RO - Verde/VE - Blu/BL-Arancio/AR-Fucsia/FU-Lilla/LI-Azzurro/AZ

POLTRONA DIREZIONALE IN VERA PELLE

Direzionale con monoscocca interna in faggio, base in alluminio braccioli in alluminio con inserto in poliuretano, meccanismo oscillante, elevazione a gas.



Art. SC0100/NE/BI/BL/RO/MA/AR/GR = € 350,00
SEDUTA CM.62 L X 59 P altezza schienale 116/125

POLTRONA VISITATORE IN ECOPELLE NERA

Poltrona visitatore su slitta in ecopelle nera con braccioli cromati con riporto, base tubolare cromata.
Dim. seduta 57x52 schienale 57x57 h della seduta 50 cm.



Art. 019001/NE = € 230,00



POLTRONA DIREZIONALE IN ECOPELLE

Poltrona direzionale su ruote in ecopelle nera struttura cromata, meccanismo syncro, elevazione a gas, braccioli cromati con riporto nero.
Dimensioni seduta cm 56x51, H seduta da 56/65 dimensioni schienale cm. 54x78

IN ECOPELLE NERA/NE
Art. 019000/NE = € 250,00
Con una sola cucitura orizzontale sul sedile



SALOTTO DA ATTESA IN ECOPELLE NERO-BIANCO

MOD. ARGO 01-02-03

Poltrona ad 1-2 posti, struttura in legno, gomma ad alta densità, piedini cromati, imbottitura in eco pelle nera o bianca.

1 posto Art. LF1019 /NE-BI = € 440,00 Dimensioni di ingombro: cm. 76 largh. x 76 prof. x 63 H schienale

2 posti Art. LF1020/NE-BI = € 650,00 Dimensioni di ingombro: cm. 125 largh. x 76 prof. x 63 H schienale



SALOTTO MODELLO AMERICA



ECOPELLE NERA o BIANCO

POLTRONA mod. "AMERICA" ad un posto, con struttura interamente in acciaio inox spazzolato, rivestimento in ecopelle color nero e bianco.

Tutti i cuscini ed i fianchi laterali sono realizzati con materiale ad alta densità indeformabile di primissima qualità.

in ECOPELLE nera -bianca Art. 019045/ NE-BI = € 420,00
Dimensioni di ingombro: cm. 90 largh. x 73 prof. x 71 H



ECOPELLE NERA O BIANCO

DIVANO mod. "AMERICA" a due posti, con struttura interamente in acciaio inox spazzolato, rivestimento in ecopelle color nero o bianco.

Tutti i cuscini ed i fianchi laterali sono realizzati con materiale ad alta densità indeformabile di primissima qualità.
Dimensioni di ingombro: cm. 144 largh. x 73 prof. x 71 H.

in ECOPELLE nera-bianco Art. 019047/ NE-BI = € 630,00

POLTRONCINE SOVRAPPONIBILI per sale confe e attesa, con scocca in policarbonato antigraffio, telaio in acciaio cro

Foto indicativa



Scocca sagomata, realizzata in policarbonato antigraffio

5 colori Bianco/BI - Trasparente/TR-Giallo/GI-Blu/BL-Nero/NE

Le sedie sono facilmente sovrapponibili e sono corredate di distanziali per evitare che le scocche si incastrino tra di loro. Il telaio è realizzato in acciaio cromato ed è corredate di piedini antiscivolo.

Dim. ing.: cm. 57 largh. x cm. 54 prof x cm. 83 H. (altezza seduta cm. 46)

Art. 016030/BI/GI/BL/NE/TR= € 140,00

POLTRONE E DIVANI 2 POSTI PER SALE ATTESA E RIUNIONI

Struttura monoblocco interamente realizzata in legno, ampiamente imbottita con materiale indeformabile e rivestita in Vera Pelle o in morbida Ekopelle



016042/NE
vera pelle

IN VERA PELLE /NE-BL-BE-RO-VE

Art. 016041/NE = € 199,00 - SINGOLA

Dim. ingom: largh. cm. 69 x prof. cm. 65 x h. cm. 77

Art. 016042/NE BL-BE-RO-VE= € 320,00

2 POSTI

Dim. ingom: largh. cm. 125 x prof. cm. 65 x h. cm. 77

IN EKOPELLE Beige/BE Blu/BL - Rosso/RO

Verde/VE-Nera/NE

Art. 016051/BE/BL/RO/VE/NE

= € 180,00 - SINGOLA

Dim. ingombro:

largh. cm. 69 x prof. cm. 65 x h. cm. 77

Art. 016052/BE/BL/RO/VE/NE

= € 290,00 - 2 POSTI

Dim. ingombro:

largh. cm. 125 x prof. cm. 65 x h. cm. 77



016051/VE



016051/BE



016051/RO



016051/BL

SEDUTE DESIGN

Poltrona presidenziale,syncron,base in nylon grigio supporto lombare rivestito schienale in rete nera,elevazione a gas ruote nere ,poggiatesta in tessuto braccioli regolabili in altezza

Art. ZA0500/NE/LI/RO/BL/GR = € 560,00



Art. ZA0500/GR

RIVESTIMENTI DISPONIBILI:

IN TESSUTO NEI COLORI

LILLA/LI-BLU/BL-ROSSO/RO-NERO/NE-GRIGIO/GR

Poltrona presidenziale,syncron,base in nylon grigio supporto lombare,schienale in rete nera, elevazione a gas ruote nere .

Art. ZA05005/NE/LI/RO/BL/GR = € 295,00



Art. ZA05005/NE

ESSENZIALITA' E LEGGEREZZA

Sedia impilabile,telaio verniciato grigio sedile rivestito in tessuto nei colori Lilla/LI-Blu/BL-Rosso/Ro-Nero/NE sottosedile e schienale in plastica disponibile con o senza braccioli .

Art. ZA0501/LI/BL/RO/NE modello con braccioli = € 150,00

Art. ZA0502/LI/BL/RO/NE modello senza braccioli = € 135,00



Art. ZA0502



Art. ZA0501

Sedia operativa schienale basso contatto permanente,base in nylon nero ,elevazione a gas,rivestimento in tessuti di vari colori,con o senza braccioli

Art. ZA0503/LI/RO/BL/NE modello con braccioli = € 170,00

Art. ZA0504/LI/RO/BL/NE modello senza braccioli = € 150,00

VERSATILITA' ED ELEGANZA

**DISPONIBILE IN
TESSUTO NEI COLORI
LILLA/LI-BLU/BL-
ROSSO/RO-
NERO/NE**



Art. ZA0507

Sedia visitatore con telaio cromato,quattro gambe,piedini in abs grigio,scocca in plastica nei colori nero o bianco,possibilità di cuscino rivestito in tessuto di vari colori

Art. ZA0506/NE/BI modello in plastica= € 110,00

SPECIFICARE COLORE SCOCCA NERA O BIANCA

Art. ZA0507/LI/BL/RO/NE modello con cuscino in tessuto= € 130,00



Art. ZA0504

POLTRONA DATTILO ERGONOMICA CON BRACCIOLI, dotata di movimento SYNCRO a perno avanzato, per l'oscillazione indipendente del sedile e dello schienale, bloccabile alla posizione desiderata.

- Pomello a vite per la regolazione dell'intensità di oscillazione del movimento sincronizzato. - Elevatore a gas bloccabile alla posizione desiderata.
- Base a 5 razze molto ampia per garantire la massima stabilità, dotata di ruote gommata antiscivolo doppie.
- Sedile di notevoli dimensioni per offrire il massimo confort, ampiamente imbottito e rivestito in tessuto di colore Arancio/AR o Nero/NE
- Schienale realizzato in robusto tessuto traforato antistrappo con sostegno lombare regolabile alla posizione desiderata.
- Braccioli in morbido poliuretano di colore nero.

Art. 038045/AR - NE = € 209,00 - POLTRONA DATTILO CON BRACCIOLI, dotata di movimento sincronizzato di oscillazione del sedile e dello schienale. Sostegno lombare regolabile.
Dim. ing. cm. 60 largh. x 52 prof. x 100 H. max
Sedile regolabile in altezza da cm. 48 a cm. 55



Certificata a norma del D.L. 626

038045/AR



Movimento sincronizzato di oscillazione



COMPLETA DI BRACCIOLI

038045/NE

POLTRONE DIREZIONALI, per VISITATORE e per SALA RIUNIONI, con struttura in acciaio cromato e seduta in abbinamento tessuto + similpelle di colore Nero.

Dotate di elevatore a gas e di movimento di oscillazione, regolabile mediante un pomello a vite posto sotto il sedile.

Parti metalliche a vista realizzate interamente in acciaio cromato.
Base curva in acciaio cromato a 5 razze, con ruote pivotanti.
Braccioli sagomati in poliuretano con parti metalliche in acciaio cromato.
Sedile di notevoli dimensioni per offrire il massimo confort.



Cuscino imbottito e rivestito in VERA PELLE di colore Nero/NE applicato su di una robusta scocca rigida portante.
Telaio in tubolare di acciaio cromato Ø 25 mm. per offrire una piacevole oscillazione della poltrona.

Dimensioni ingombro: cm. 60 larg. x 62 prof. x 45 h. del sedile.

IN PELLE NERA/NE
Art. 037015/NE = € 99,00
Con una sola cucitura orizzontale sul sedile



Art. 037015/NE = € 110,00
POLTRONA DIREZIONALE con schienale alto e poggiatesta, dotata di sostegno lombare regolabile.

shop on-line: www.glsarredoufficio.it

POLTRONE DATTILO ERGONOMICHE, girevoli e fisse, con tessuto ignifugo

Certificate
a norma
del D.L. 626



037030/BL



037030/RO
+ 037081NE



037030/NE

037030/VE

Sedile e schienale di notevoli dimensioni ed ampiamente imbottiti.

Schienale regolabile in altezza ed in profondità dotato di oscillazione con contatto permanente, bloccabile alla posizione desiderata.

Movimento di elevazione a gas, per consentire l'elevazione del sedile da cm. 43 a cm. 55.

Dim. di ingombro del sedile: cm. 48 largh. x 45 prof.
Dim. di ingombro dello schienale: cm. 48 largh. x 55 h.

Tessuto di rivestimento nei colori: Blu/BL - Rosso/RO - Nero/NE - Verde/VE - **Struttura in ABS di colore Nero.**

Art. 037030/BL - RO - NE - VE = € 99,00

- Poltrona con tessuto e imbottitura in materiale IGNIFUGO
Art. 017081/NE coppia braccioli fissi = € 18,00

Art. 017083/NE coppia braccioli fissi = € 20,00

POLTRONCINE DATTILO ERGONOMICHE

colore nero



Art. 05C0104

Sedia operativa con base in nylon da 600 mm alzata a gas piastra fissa con meccanismo con contatto permanente imbottitura in poliuretano rivestimento in ecopelle nei colori Nera, Rossa, Blu, Verde, grigia

Art. 05C0102 Poltroncina senza braccioli = € 80,00

Art. 05C0103 Poltroncina con braccioli = € 90,00



Art. 05C103



Finiture in ecopelle

MALICE

Sedia manageriale con base in nylon da 640 mm alzata a gas e meccanismo contatto sincron schienale in rete ignifuga supporto lombare regolabile sedile imbottito in tessuto ignifugo 100% poliestere braccioli regolabili con possibilità di poggiatesta

Art. 05C0104 Poltrona senza poggiatesta = € 225,00

Art. 05C0105 Poltrona con poggiatesta = € 240,00

Poltrona operativa per studio o lavoro con scocca in plastica di colore grigio, meccanismo contatto permanente con braccioli.

Art. 094050 Poltrona operativa con braccioli fissi = € 120,00



BOUNTY

Sedia pieghevole ,fusto nero,imbottitura in ecopelle nei colori:

Rosso/RO-Blu/BL,Nero/NE

Art. 014023/NE-RO-BL = € 16,00



BOSS

Sedia pieghevole ,fusto in metallo verniciato,disponibile nei colori:

Rosso/RO-Blu/BL,Nero/NE-

Bianco/BI-Argento/AR

Art. 014024/RO-BL -NE-BI-AR= € 20,00

POLTRONE "RELAX" in vera pelle nera,inclinabile a piacere grazie alla particolare forma del telaio.

materassino e cuscino (regolabile) in pelle nera.

Telaio in tubolare di acciaio diametro 25 mm.

Basamento in acciaio verniciato di colore nero.

Dimensione di ingombro cm. 160x57

Art. 019010/NE = € 650,00



Poltroncina fissa in tessuto, impilabile.

Struttura in acciaio di colore nero con verniciatura antigraffio,

schienale in rete nera seduta in tessuto.

- Dimensioni dello schienale cm. 47 x 34.

- Dimensioni del sedile cm. 47 x 42, altezza da terra cm. 45

Sedile in tessuto disponibile nei colori: Arancione/AR-Bordeaux/BO-Blu/BL-Nera/NE-Rossa/RO-Grigio/GR

Art. SC0108/AR-BO-BL-NE-RO-GR = € 45,00

Sedia senza braccioli

Art. SC0109/AR-BO-BL-NE-RO-GR = € 62,00

Sedia con braccioli



ELIOT

Sedie operative alzata a gas ,schienale in rete braccioli fissi,imbottitura in tessuto 100% poliester



TAMI

Sedia operativa base nylon ,tessuto colore nero

Art. LF1007/NE = € 95,00

Sedia operativa ,base cromata,sedile nero schienale Nero/NE,Verde/VE o Blu/BL

Art. LF1006/NE-VE-BL= € 80,00

LETTINI MEDICALI

La linea medica comprende lettini massaggio in legno corredati da cuscini con imbottitura in espanso ad alta densità, rivestiti in sky lavabile.
La linea comprende inoltre due lettini in acciaio cromato ideali per studi medici e riabilitazione.



Letto in legno massello di faggio color naturale con portarotolo.
Con gambe richiudibili
Cuscino disponibile nei colori beige, verde, nero.
Dim: cm 190x70x79 H

Art. 013012/BE-VE-NE= € 450,00



Letto a valigia con struttura in tubo quadrato di acciaio cromato e provvisto di alzatesta elevabile rivestito in morbida ecopelle lavabile nei colori: Bianco, Nero, Grigio

Dim: cm 170x62x70 h aperto
Dim: cm 62x84x15 chiuso peso netto 18 Kg.

Art. 013010 /BI-NE-GR= € 270,00

Portarotolo in acciaio cromato
Art. 013001/GR= € 30,00



Portarotolo in acciaio cromato
Art. 013013/GR= € 30,00

Letto da visita in tubolare tondo di acciaio cromato diametro mm.30 provvisto di alzatesta elevabile e regolabile
Rivestito in morbida ecopelle lavabile nei colori: Bianco, Nero, Grigio
Dim: cm 176x60x76 H peso netto. 24 Kg
Art. 013000/NE-BI-GR = € 275,00

POLTRONCINE DATTILO ERGONOMICHE

Sedile e schienale ampiamente imbottiti, realizzati con **tessuto ignifugo classe 1**

- Schienale regolabile in altezza ed in profondità dotato di oscillazione con contatto permanente, bloccabile alla posizione desiderata. - Movimento di elevazione a gas, per consentire l'elevazione del sedile da cm. 46 a cm. 60. - Dimensioni del sedile: cm. 47 largh. x 47 prof.
- Dimensione dello schienale: cm. 44 largh. x 50 h.



Tessuto di rivestimento
nei colori: Rosso/TRO -
Nero/TNE - Blu/TBL - Verde/TVE.
Struttura in ABS di colore Nero.



Art. 017080/TNE - TRO - TBL - TVE = € 99,00
- Poltrona dattilo su ruote, con tessuto e imbottitura in materiale IGNIFUGO

Art. 017081/NE = € 18,00
- Coppia di braccioli fissi in poliuretano Nero



Art. 017082/NE = € 38,50
- Coppia di braccioli regolabili in altezza, in poliuretano Nero



Art. 017083/NE = € 20,00
Coppia di braccioli in poliuretano Nero

POLTRONCINE FISSE IN TESSUTO CON E SENZA BRACCIOLI, AGGANCIABILI TRA LORO



Poltroncine fisse in tessuto, impilabili tra di loro.

Struttura in acciaio di colore nero con verniciatura antigraffio, retroscienza in ABS antiurto. - Dimensioni dello schienale cm. 47 x 34.
- Dimensioni del sedile cm. 47 x 42, altezza da terra cm. 45

In robusto tessuto disponibile nei colori: Nero/TNE - Grigio/TGR - Rosso/TRO - Verde/TVE - Blu/TBL

Art. 014090/TNE - 014090/TGR - 014090/TRO
- 014090/TVE - 014090/TBL = € 28,00

Modello in Tessuto Ignifugo

Colori disponibili: Nero/TNE - Grigio/TGR - Rosso/TRO

Art. 024090/TNE - 024090/TGR - 024090/TRO
= € 43,50



Accessori per poltroncine

nostro art. 014090 e 024090

Coppia di braccioli neri
Art. 014091/NE = € 17,00

Cestello porta documenti
Art. 014093/NE = € 14,70

Tavoloza ribaltabile per conferenze, con bracciolo
Art. 014092/NE = € 23,00

Coppia di ganci di unione per poltroncine
Art. 014094/NE = € 1,50



Tessuto Verde
014090/TVE



Tessuto Blu
014090/TBL



Tessuto Nero
014090/TNE



Tessuto Grigio
014090/TGR



Tessuto Rosso
014090/TRO



Art. 018015

MULTISEDIA

3,4 e 5 posti, disponibile con rivestimento in tessuto nei colori: BLU/TBL-ROSSO/TRO-NERO/TNE-GRIGIO/TGR-VERDE/TVE-BORDEAU X/TBO oppure in polipropilene disponibile nei colori BL-RO-NE

- Struttura fissa su trave metallica verniciata color nero, gambe metalliche verniciate color nero
- Dotate di piedini di appoggio regolabili antiscivolo.
- Dimensioni ingombro:
 - Mod. a 3 posti: cm 169 largh. x 58 prof. x 82 h
 - Mod. a 4 posti: cm 226 largh. x 58 prof. x 82 h
 - Mod. a 5 posti: cm 284 largh. x 58 prof. x 82 h



Art. 018017

DISPONIBILE
a 3 e 4 e 5 posti

Art. 018014/BL/RO/NE/GR/VE/BO MULTISEDIA a 3 POSTI in tessuto = € 218,00

Art. 018015/BL/RO/NE/GR/VE/BO MULTISEDIA a 4 POSTI in tessuto = € 270,00

Art. 018016/BL/RO/NE/GR/VE/BO MULTISEDIA a 5 POSTI in tessuto = € 335,00

Art. 018017/BL/RO/NE MULTISEDIA a 3 POSTI in polipropilene = € 198,00

Art. 018018/BL/RO/NE MULTISEDIA a 4 POSTI in polipropilene = € 240,00

Art. 018019/BL/RO/NE MULTISEDIA a 5 POSTI in polipropilene = € 310,00

PANCHE DA ATTESA

2,3,4,5 posti 3-4 posti più tavolino.
Panche attesa 2,3,4,5 posti struttura in acciaio con seduta in lamiera grigliata colore GRIGIO

Modello a 2 posti :DIM 123x78x75
Modello a 3 posti: DIM. 191x78x75
Modello a 3 posti+ tavolino: DIM. 240x78x75
Modello a 4 posti. 240x78x75
Modello a 4 posti.+ TAV 298x78x75
Modello a 5 posti. 298x78x75

Art. CE1000/AC 2 posti = € 195,00

Art. CE1001/AC 3 POSTI = € 240,00

Art. CE1002/AC 3 POSTI + TAV = € 299,00

Art. CE1003/AC 4 POSTI = € 320,00

Art. CE1004/AC 4 POSTI + TAV = € 370,00

Art. CE1005/AC 5 POSTI = € 400,00

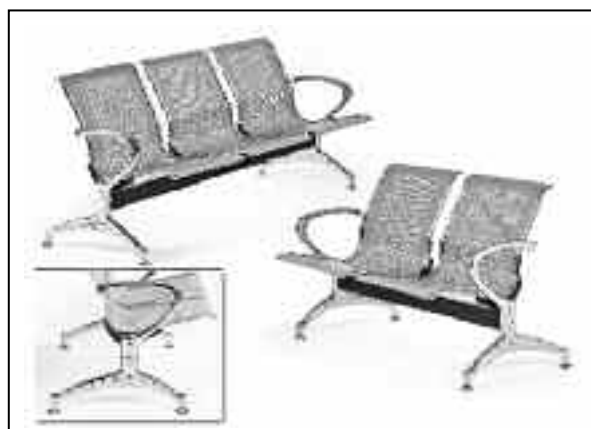

POLTRONCINE FISSE IN PLASTICA CON E SENZA BRACCIOLI, AGGANCIABILI TRA LORO

Massima robustezza, telaio realizzato in tubolare di acciaio in colore Alluminio e sedile/schienale in plastica antiurto disponibile in 7 diversi colori, **corredate di piedini antiscivolo.**

Dimensioni dello schienale cm. 47 x 34, sedile cm. 47 x 42.

Altezza sedile da terra cm. 45.

Colori disponibili: Blu/BL - Nero/NE - Rosso/RO Art. 014091/NE = € 17,00

Art. 013090/BL - NE - RO = € 26,00

- Poltroncina fissa impilabile.

Coppia di braccioli neri

Art. 014094/NE = € 1,50

Coppia di ganci di unione per poltroncine



POLTRONA DIREZIONALE



Art. 037051/NE = € 160,00

- Poltrona direzionale schienale alto in ecopelle Nera, elevazione a gas, braccioli e base color alluminio cinque razze su ruote.

Disponibili anche nei colori: Giallo/GI-
Arancio/AR-Verde/VE-Azzurro/AZ

Art. 013091/GI-AR-VE-AZ = € 29,00

- Poltroncina fissa impilabile.

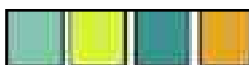

POLTRONCINE SU TRAVE a 2-3-4 e 5 POSTI

**con sedute in materiale
IGNIFUGO certificato.**



**DISPONIBILE
a 2-3-4 o 5 posti**

Disponibili in 3 diversi colori:

Blu/BL - Verde/VE - Grigio scuro/GR

Struttura interamente realizzata in acciaio verniciato con polveri epossidiche di colore nero.

Modello a 2 posti:

Dimensioni di ingombro:

cm. 103 largh. x 40 prof x 45 h. sedile.

Art. 032013/BL - VE - GR = € 150,00

Modello a 3 posti:

Dimensioni di ingombro:

cm. 155 largh. x 40 prof x 45 h. sedile.

Art. 032014/BL - VE - GR = € 190,00



Modello a 4 posti:

Dimensioni di ingombro:

cm. 207 largh. x 40 prof x 45 h. sedile.

Art. 032015/BL - VE - GR = € 230,00

Modello a 5 posti:

Dimensioni di ingombro:

cm. 259 largh. x 40 prof x 45 h. sedile.

Art. 032016/BL - VE - GR = € 270,00

POLTRONCINE PER SALE CONFERENZA E ATTESA, con scocca in materiale ignifugo e telaio in acciaio cromato.

Telaio in robusto tubolare ovale, disponibile con e senza braccioli
e ganci di unione, corredato di piedini antiscivolo.



Scocca sagomata realizzata in robusto materiale
IGNIFUGO certificato, disponibile nei colori:
Blu/BL-Nero/NE-Rosso/RO-Verde/VE-
Grigio antracite/GR-Bianco/BI-Arancio/AR-Giallo/GI-Marrone/MA

Telaio in tubolare ovale di acciaio cromato, disponibile
con e senza braccioli, oppure con bracciolo completo
di tavolozza.

Art. 037060 Blu/BL-Nero/NE-Rosso/RO-Verde/VE-Grigio
antracite/GR-Bianco/BI-Arancio/AR-Giallo/GI-Marrone/MA

= € 38,00

- Sedia fissa impilabile, senza braccioli.

Art. 037062 Blu/BL-Nero/NE-Rosso/RO-Verde/VE-Grigio
antracite/GR-Bianco/BI-Arancio/AR-Giallo/GI-Marrone/MA

= € 41,00

- Sedia fissa impilabile, con braccioli
in acciaio cromato.

Art. 037065 Blu/BL-Nero/NE-Rosso/RO-Verde/VE-Grigio antracite/GR-Bianco/BI-Arancio/AR-Giallo/GI-Marrone/MA

= € 59,00

- Sedia fissa impilabile, completa di bracciolo e tavolozza
ribaltabile, senza il gancio di unione del telaio.



MATERIALE IGNIFUGO

FACILMENTE
IMPILABILI



POLTRONA FISSA DA ATTESA impilabile.

Telaio in robusto tubolare tondo di acciaio cromato o verniciato color nero.

Scocca in plastica disponibile nei colori: Blu/BL-Nero/NE-Rosso/RO-Verde/VE-Grigio antracite/GR-Bianco/BI-Arancio/AR-Giallo/GI-Marrone/MA



Art. 014026/BL-NE-RO-VE-GR-BI-AR-GI-MA
= € 22,00 - Sedia fissa telaio cromato

Art. 014027/BL-NE-RO-VE-GR-BI-AR-GI-MA
= € 26,00 - Sedia fissa telaio cromato
scocca ignifuga

Art. 014028/BL-NE-RO-VE-GR-BI-AR-GI-MA
= € 24,00 - Sedia fissa telaio nero

Art. 014029/BL-NE-RO-VE-GR-BI-AR-GI-MA
= € 28,00 - Sedia fissa telaio nero
scocca ignifuga





APPENDIABITI CON PORTAOMBRELLI

Struttura realizzata interamente in acciaio cromato o verniciato, con accessori in materiale antiurto di colore nero. - Disponibile nei colori: Bianco/BI - Rosso/RO - Nero/NE - Cromato/GR. Dimensioni ingombro: cm 40 x 40 x 170 h

Art. 062020/BI - 062020/RO - 062020/NE = € 30,00 Mod. verniciati

Art. 062020/GR = € 38,00 Mod. cromato



APPENDIABITI CON POMELLI IN LEGNO

Struttura realizzata interamente in metallo verniciato, di colore nero. - Disponibile nei colori: Nero/NE - Argento/AG. Dimensioni ingombro: cm 32 x 180 h

Appendiabiti con portaombrelli

Art. 062029 AG-NE = € 53,00

Appendiabiti

Art. 062026AG/NE = € 49,00

Appendiabiti con portaombrelli

Art. 062027 AG-NE = € 50,00



APPENDIABITI BISTROT

Struttura in metallo verniciato nei colori Bianco/BI-Grigio/GR-Nero/NE con portaombrelli cm 36x182H

Art. 062028 BI-GR-NE = € 44,00



Art. 065060

APPENDIABITI DA PAVIMENTO A 6 POSTI APPENDIABITI DA PARETE A 2-3-4 POSTI

Struttura in acciaio di colore alluminio con appendiabiti in materiale plastico disponibile nei colori Arancio/AR-Bianco/BI-Blu/BL-Grigio/GR-Nero/NE

Appendiabiti da pavimento a 6 posti diametro 40x170 H
Art. 065060 AR-BI-BL-GR-NE = € 135,00

Appendiabiti da parete a due posti cm.24x13x7,5

Art. 065062/VE- AR-BI-BL-GR-NE = € 24,00

Appendiabiti da parete a tre posti cm.40x13x7,5

Art. 065063/VE- AR-BI-BL-GR-NE = € 29,00

Appendiabiti da parete a quattro posti cm.56x13x7,5

Art. 065064/VE- AR-BI-BL-GR-NE = € 33,00

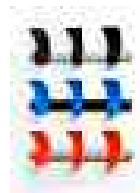

Art.062025

APPENDIABITI CON PORTAOMBRELLI

Struttura di colore argento con plastiche disponibili nei colori Arancione/AR-Blu/BL-Giallo/GI-Verde/VE-Rosso/RO-Nero/NE

Dimensioni ingombro: diametro cm 35 x 178h

Art. 062025/AR - 062025/BL - 062025/GI

Art. 062025/VE- Art. 062025/RO-Art. 062025/NE= € 39,00



APPENDIABITI su ruote con 3 ripiani in filo di acciaio cromato

Dimensioni di ingombro cm 90 largh. x 45 prof. x 180 h.

Art. 065055/GR = € 84,50

6555/GR



STRUTTURA IN LAMIERA GRIGIA RAL 7035
SABBIA - ANTRACITE - ALLUMINIO

ARMADIO A GIORNO IN LAMIERA DOTATO DI 4 RIPIANI

Colori:
Grigio RAL 7035
Sabbia
Antracite
Alluminio

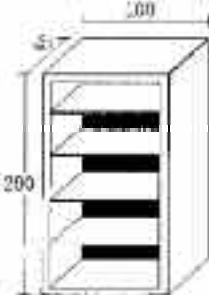

- CM. 120 x 45 x 200 h.
Art. 055026/GR/SA/AN/AL = € 256,00
- CM. 150 x 45 x 200 h.
Art. 055027/GR/SA/AN/AL = € 334,00
- CM. 180 x 45 x 200 h.
Art. 055028/GR/SA/AN/AL = € 358,00
- CM. 100 x 45 x 200 h.
Art. 055013/GR/SA/AN/AL = € 237,00

- CM. 120 x 37 x 200 h.
Art. 055007/GR/SA/AN/AL = € 271,00
- CM. 150 x 37 x 200 h.
Art. 055019/GR/SA/AN/AL = € 353,00
- CM. 180 x 37 x 200 h.
Art. 055020/GR/SA/AN/AL = € 378,00
- CM. 100 x 39 x 200 h.
Art. 055021/GR/SA/AN/AL = € 270,00
- CM. 120 x 60 x 200 h.
Art. 055022/GR/SA/AN/AL = € 410,00
- CM. 150 x 60 x 200 h.
Art. 055023/GR/SA/AN/AL = € 502,00
- CM. 180 x 60 x 200 h.
Art. 055024/GR/SA/AN/AL = € 524,00
- CM. 100 x 60 x 200 h.
Art. 055025/GR/SA/AN/AL = € 371,00

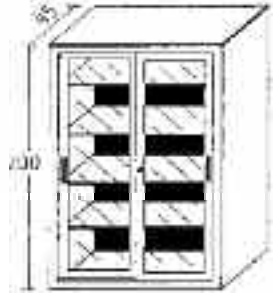

Colori:
Grigio RAL 7035
Sabbia Antracite Alluminio

ARMADIO CON PORTE SCORREVOLI A VETRI TEMPERATI DOTATO DI 4 RIPIANI

- CM. 120 x 37 x 200 h.
Art. 075013/GR/SA/AN/AL = € 487,00
- CM. 150 x 37 x 200 h.
Art. 075014/GR/SA/AN/AL = € 603,00
- CM. 180 x 37 x 200 h.
Art. 075015/GR/SA/AN/AL = € 637,00

- CM. 120 x 45 x 200 h.
Art. 075010/GR/SA/AN/AL = € 460,00
- CM. 150 x 45 x 200 h.
Art. 075001/GR/SA/AN/AL = € 568,00
- CM. 180 x 45 x 200 h.
Art. 075012/GR/SA/AN/AL = € 599,00

- CM. 120 x 60 x 200 h.
Art. 075016/GR/SA/AN/AL = € 607,00
- CM. 150 x 60 x 200 h.
Art. 075017/GR/SA/AN/AL = € 734,00
- CM. 180 x 60 x 200 h.
Art. 075018/GR/SA/AN/AL = € 766,00

LIBRERIA CON PORTE SCORREVOLI DOTATA DI UN RIPIANO

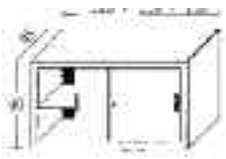

- CM. 120 x 45 x 87 h.
Art. 055014/GR/SA/AN/AL = € 273,00
- CM. 150 x 45 x 87 h.
Art. 055015/GR/SA/AN/AL = € 317,00
- CM. 180 x 45 x 87 h.
Art. 055016/GR/SA/AN/AL = € 361,00

LIBRERIA CON PORTE SCORREVOLI A VETRI TEMPERATI DOTATA DI UN RIPIANO

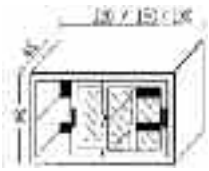

- CM. 120 x 45 x 87 h.
Art. 075005/GR/SA/AN/AL = € 330,00
- CM. 150 x 45 x 87 h.
Art. 075006/GR/SA/AN/AL = € 419,00
- CM. 180 x 45 x 87 h.
Art. 075007/GR/SA/AN/AL = € 468,00

CON TOP IN NOBILITATO

SOPRALZO A GIORNO IN LAMIERA DOTATO DI UN RIPIANO

Colori:
Grigio RAL 7035
Sabbia Antracite Alluminio

- CM. 120 x 37 x 85 h.
Art. 055031/GR/SA/AN/AL = € 180,00
- CM. 150 x 37 x 85 h.
Art. 055032/GR/SA/AN/AL = € 213,00
- CM. 180 x 37 x 85 h.
Art. 055033/GR/SA/AN/AL = € 226,00

- CM. 120 x 45 x 85 h.
Art. 055034/GR - SA/AN/AL = € 170,00
- CM. 150 x 45 x 85 h.
Art. 055035/GR - SA/AN/AL = € 199,00
- CM. 180 x 45 x 85 h.
Art. 055036/GR - SA/AN/AL = € 213,00
- CM. 100 x 45 x 85 h.
Art. 055037/GR - SA/AN/AL = € 148,00

- CM. 100 x 60 x 85 h.
Art. 055038/GR/SA/AN/AL = € 267,00

- CM. 150 x 60 x 85 h.
Art. 055040/GR/SA/AN/AL = € 277,00



- CM. 120 x 60 x 85 h.
Art. 055039/GR/SA/AN/AL = € 267,00

- CM. 180 x 60 x 85 h.
Art. 055041/GR/SA/AN/AL = € 286,00

LIBRERIA IN LAMIERA CON ANTE BATTENTI DOTATA DI UN RIPIANO

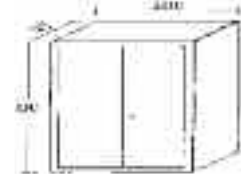

CON TOP IN NOBILITATO

- CM. 100 x 45 x 87 h.
Art. 055018 -GR /SA/AN/AL = € 245,00



Tutti i
modelli
sono
disponibili
con ante
in lamiera
o in vetro
temperato

STRUTTURA IN LAMIERA GRIGIA RAL 7035
SABBIA - ANTRACITE - ALLUMINIO

MOBILI METALLICI



Colori:
Grigio RAL 7035
Sabbia Antracite Alluminio

SOPRALZI CON PORTE BATTENTI
DOTATO DI UN RIPIANO

CM. 100 x 45 x 85 h.
Art. 055005/GR/SA/AN/AL = € 195,00
CM. 100 x 60 x 85 h.
Art. 055006/GR/SA/AN/AL = € 305,00



ARMADI CON
PORTE BATTENTI
IN LAMIERA DOTATO
DI 4 RIPIANI

CM. 100 x 45 x 200 h.
Art. 055008/GR/SA/AN/AL = € 310,00
CM. 100 x 60 x 200 h.
Art. 055042/GR/SA/AN/AL = € 451,00
CM. 120 x 45 x 200 h.
Art. 055043/GR/SA/AN/AL = € 376,00



CARTELLA SOSPESA
PER TUTTI GLI ARMADI E
I SOPRALZI IN LAMIERA

Art. 055086/BE = € 0,95 cad.

SOPRALZI CON PORTE SCORREVOLI IN LAMIERA DOTATO DI UN RIPIANO

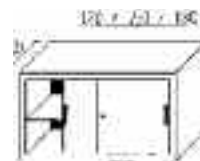

Colori:
Grigio RAL 7035
Sabbia-Antracite- Alluminio

ARMADI CON
PORTE
SCORREVOLI
IN LAMIERA
DOTATO DI 4
RIPIANI

Colori:
Grigio RAL 7035
Sabbia
Antracite
Alluminio

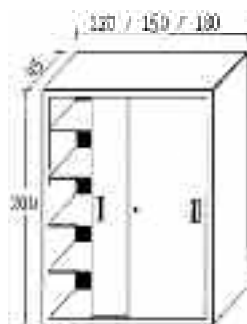

CM. 120 x 37 x 200 h.
Art. 055044/GR/SA/AN/AL = € 353,00
CM. 150 x 37 x 200 h.
Art. 055045/GR/SA/AN/AL = € 440,00
CM. 180 x 37 x 200 h.
Art. 055046/GR/SA/AN/AL = € 478,00

CM. 120 x 45 x 200 h.
Art. 055010/GR/SA/AN/AL = € 332,00
CM. 150 x 45 x 200 h.
Art. 055001/GR/SA/AN/AL = € 414,00
CM. 180 x 45 x 200 h.
Art. 055012/GR/SA/AN/AL = € 451,00

CM. 120 x 60 x 200 h.
Art. 055047/GR/SA/AN/AL = € 485,00
CM. 150 x 60 x 200 h.
Art. 055048/GR/SA/AN/AL = € 597,00
CM. 180 x 60 x 200 h.
Art. 055049/GR/SA/AN/AL = € 617,00

ARMADI H 250 5 RIPIANI

CM. 120 x 45 x 250 h.
Art. 055050/GR/SA/AN/AL = € 558,00
CM. 150 x 45 x 250 h.
Art. 055051/GR/SA/AN/AL = € 707,00
CM. 180 x 45 x 250 h.
Art. 055052/GR/SA/AN/AL = € 749,00

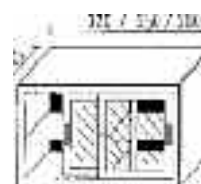

SOPRALZI CON PORTE
SCORREVOLI A VETRI TEMPERATI
DOTATO DI UN RIPIANO

Colori:
Grigio RAL 7035
Sabbia Antracite Alluminio

CM. 120 x 37 x 85 h.
Art. 075002/GR/SA/AN/AL = € 298,00
CM. 150 x 37 x 85 h.
Art. 075003/GR/SA/AN/AL = € 379,00
CM. 180 x 37 x 85 h.
Art. 075004/GR/SA/AN/AL = € 411,00

CM. 120 x 45 x 85 h.
Art. 075009/GR/SA/AN/AL = € 281,00
CM. 150 x 45 x 85 h.
Art. 075000/GR/SA/AN/AL = € 358,00
CM. 180 x 45 x 85 h.
Art. 075011/GR/SA/AN/AL = € 387,00

CM. 120 x 60 x 85 h.
Art. 075019/GR/SA/AN/AL = € 376,00
CM. 150 x 60 x 85 h.
Art. 075020/GR/SA/AN/AL = € 453,00
CM. 180 x 60 x 85 h.
Art. 075021/GR/SA/AN/AL = € 480,00

ARREDI METALLICI PER SPOGLIATOIO E MENSA



MOBILI SPOGLIATOIO SINGOLI - MULTIPLI fino a 4 posti e divisi per SPORCO/PULITO a norma del D. L. 626
In lamiera verniciata a forno di colore Grigio, corredati di serratura con chiave, di porta etichette e di appendiabiti in ogni scomparto.

Tipo D

SPOGLIATOIO MULTIPLO a 2 posti

cm. 36 largh. x 33 prof. x 180 h.

Art. 059020/GR = € 113,00

SPOGLIATOIO MULTIPLO a 4 posti

cm. 69 largh. x 33 prof. x 180 h.

Art. 059021/GR = € 213,00

Tipo E

SPOGLIATOIO a 1 posto

cm. 36 largh. x 33 prof. x 180 h.

Art. 059040/GR = € 80,00

SPOGLIATOIO a 2 posti

cm. 69 largh. x 33 prof. x 180 h.

Art. 059042/GR = € 133,00

SPOGLIATOIO a 3 posti

cm. 101 largh. x 33 prof. x 180 h.

Art. 059043/GR = € 178,00

Tipo F larghezza cm. 80

SPOGLIATOIO SPORCO/PULITO a 2 posti con tettuccio piano.

Doppio vano per ogni posto, con 2 porte.

cm. 80 largh. x 40 prof. x 180 h.

Art. 058042/GR = € 196,00

SPOGLIATOIO SPORCO/PULITO a 2 posti, con tettuccio inclinato a norma del D.L. 626.

Doppio vano per ogni posto, con 2 porte.

cm. 80 largh. x 40 prof. x 192 h.

Art. 068042/GR = € 219,00

Tipo G larghezza cm. 50

SPOGLIATOIO SPORCO/PULITO ad 1 posto con tettuccio piano.

Doppio vano con una sola porta.

cm. 50 largh. x 40 prof. x 180 h.

Art. 059041/GR = € 120,00

SPOGLIATOIO SPORCO/PULITO ad 1 posto, con tettuccio inclinato a norma del D.L. 626.

Doppio vano con una sola porta.

cm. 50 largh. x 40 prof. x 192 h.

Art. 069041/GR = € 140,00

A RICHIESTA

ARMADI SPOGLIATOIO CON ANTE COLORATE ROSSE-GIALLE E BLU



ARMADIO PORTASCOPE con serratura,

in lamiera verniciata di colore grigio/GR.

Dim. ingombro cm: 60 x 40 x 176. h-1 porta

Art. 059009/GR = € 110,00

Dim. ingombro cm: 100 x 40 x 176 h-2 porte

Art. 059010/GR = € 178,00

ARMADIO TUTTO PIANI con serratura,

in lamiera verniciata di colore grigio/GR.

Dim. ingombro cm: 60 x 40 x 176 h-1 porta

Art. 059008/GR = € 110,00

Dim. ingombro cm: 100 x 40 x 176 h-2 porte

Art. 059011/GR = € 178,00

SPOGLIATOI METALLICI a 1 e 2 posti SPORCO/PULITO con tetto piano ed inclinato. In versione standard a 1 - 2 - 3 posti, tutti con profondità di cm. 50.



Tipo A larghezza cm. 50

SPOGLIATOIO SPORCO/PULITO ad 1 posto, con tettuccio piano, cm. 50 largh. x 50 prof. x 180 h.

Art. 059051/GR = € 142,00

SPOGLIATOIO SPORCO/PULITO ad 1 posto, con tettuccio inclinato, a norma del D.L. 626.

cm. 50 largh. x 50 prof. x 195 h.

Art. 069051/GR = € 163,00

Tipo B larghezza cm. 80

SPOGLIATOIO SPORCO/PULITO a 2 posti, con tettuccio piano, cm. 80 largh. x 50 prof. x 180 h.

Art. 058052/GR = € 225,00

SPOGLIATOIO SPORCO/PULITO a 2 posti, con tettuccio inclinato, a norma del D.L. 626.

cm. 80 largh. x 50 prof. x 195 h.

Art. 068052/GR = € 243,00

Tipo C

SPOGLIATOIO ad 1 posto, dim. ing. cm. 36 largh. x 50 prof. x 180 h.

Art. 067051/GR = € 98,00

SPOGLIATOIO a 2 posti, dim. ing. cm. 69 largh. x 50 prof. x 180 h.

Art. 067052/GR = € 174,00

SPOGLIATOIO a 3 posti, dim. ing. cm. 101 largh. x 50 prof. x 180 h.

Art. 067053/GR = € 235,00

Caratteristiche tecniche per i mod. A - B - C: barra appendiabiti trasversale per consentire la sistemazione di giacche utilizzando i normali appendiabiti. - Porte corredate di serratura a chiave, dotate di feritoie per consentire l'aerazione. - Piano divisorio superiore. - Portaombrelli con raccogliocce applicato sulla porta. - Realizzati in robusta lamiera verniciata con polveri epossidiche di colore Grigio chiaro/GR



PANCA SPOGLIATOIO da cm. 100, in acciaio verniciato, seduta realizzata con robusti listelli in legno.

Dim. ing cm. 100 x 30 x 45 H. seduta.

Art. 059022/GR = € 98,00

PANCA SPOGLIATOIO da cm. 150, in acciaio verniciato, seduta realizzata con robusti listelli in legno.

Dim. ing cm. 150 x 30 x 45 H. seduta.

Art. 059023/GR = € 126,00

BANCONE PORTADISEGNI ORIZZONTALE

ad elementi sovrapponibili ognuno con 4 cassetti scorrevoli ad estrazione totale

Bloccaggio di tutti i cassetti, mediante serratura a cilindro cromato. Maniglie incassate, piano d'appoggio in laminato plastico colore noce

Misure utili cassetti: cm 125 x 89 x 10 h

Lamiera verniciata a forno - Colore grigio/GR

Art. 045016/GR a 4 cassetti con piano superiore in laminato

= € 788,00 - Dim. ingombro: cm 137 x 95 x 59 h

Art. 045017/GR a 8 cassetti (composto da 1 cassetteria con piano sup. in laminato, 1 cassetteria con zoccolo)

= € 1.448,00 Dim. ingombro: cm 137 x 95 x 116 h

Art. 045018/GR a 12 cassetti (composto da 1 cassetteria con piano sup. in laminato, 1 cassetteria intermedia, 1 cassetteria con zoccolo)

= € 2.100,00 - Dim. ingombro: cm 137 x 95 x 173 h



Art. 045017/GR a 8 cassetti

Misure utili cassetti: cm 125 x 89 x 10 h
Lamiera verniciata a forno - Colore grigio/GR



CARTELLIERE

a 10 e 20 caselle, con serratura su ogni sportello o con serratura unica centrale.

- Dimensione utile di ogni casella: cm. 40,5 largh. x 32 prof. x 15,5 H.

- Realizzate in lamiera verniciata a forno di colore GRIGIO chiaro.

CONFORMI ALLE NUOVE NORME SULLA "PRIVACY"



061005/GR



061010/GR

Art. 061000/GR = € 304,00 - Dim.: cm 90 x 35 x h 106
Cartelliera a 10 caselle **con serratura unica centrale.**

Art. 061005/GR = € 370,00 - Dim.: cm 90 x 35 x h 106
Cartelliera a 10 caselle **con serratura su ogni sportello.**

Art. 061010/GR = € 505,00 - Dim.: cm 90 x 35 x h 200
Cartelliera a 20 caselle **con serratura unica centrale.**

Art. 061015/GR = € 630,00 - Dim.: cm 90 x 35 x h 200
Cartelliera a 20 caselle **con serratura su ogni sportello.**

CLASSIFICATORI METALLICI A 2,3,4 CASSETTI SCORREVOLI

CARTELLE SOSPese PER Art. 055081/BE dorso U= € 0,99
CLASSIFICATORI Art. 055080/BE dorso V= € 0,90

Per cartelle sospese interasse 39 cm

Classificatori monoblocco serie UNI costruiti in lamiera di prima scelta FEPOI negli spessori 7-15/10. Verniciati con polveri epossipoliesteri atossiche, spigoli arrotondati. Cassetti scorrevoli su guide telescopiche ad estrazione totale con sistema antiribaltamento
PRODUZIONE ITALIANA Disponibili nei colori:

GRIGIO 7035
SABBIA 1013R
ANTRACITE 7016R
ALLUMINIO 9006R

Art. 064004/NE/SA/AN/AL
= € 278,00

Art. 064003/NE/SA/AN/AL
= € 244,00

Art. 064002/NE/SA/AN/AL
= € 199,00



Sconto 30% sull'acquisto di 400 cartelle

Sconto 15% sull'acquisto di 200 cartelle

Cartelle per armadi e per tabulati

con Dorso a V, oppure con Dorso a U rinforzato, largh. mm. 30



Coppia tralicci per classificatori

per cartelle interasse 33

Art. 064005/GR= € 6,50

Tipo	Codice Articolo	Modello	Dim. cm. Largh. x Alt.	Interasse tra i ganci	Prezzo Unitario
Cartelle per armadi e per tabulati con Dorso a V, oppure con Dorso a U rinforzato, largh. mm. 30					
C	055086/BE	Cartella per armadi, con dorso a V	33 x 28	cm. 33	€ 0,95
D	055087/BE	Cartella per armadi, con dorso a U	33 x 28	cm. 33	€ 1,15
C	055070/BE	Cartella Portatabulati per armadi, dorso a V	36 x 30	cm. 33	€ 2,15
D	055071/BE	Cartella Portatabulati per armadi, dorso a U	36 x 30	cm. 33	€ 2,95
C	055073/BE	Cartella Portatabulati per armadi, dorso a V	37 x 30	cm. 38	€ 2,15
D	055074/BE	Cartella Portatabulati per armadi, dorso a U	37 x 30	cm. 38	€ 2,95
C	055075/BE	Cartella Portatabulati per armadi, dorso a V	37 x 30	cm. 39,5	€ 2,15
D	055076/BE	Cartella Portatabulati per armadi, dorso a U	37 x 30	cm. 39,5	€ 2,95

« ARCHIV-BOY » Risparmierete spazio, tempo e denaro.

Un sistema nuovo per archiviare i documenti e riutilizzare i raccoglitori per l'anno successivo

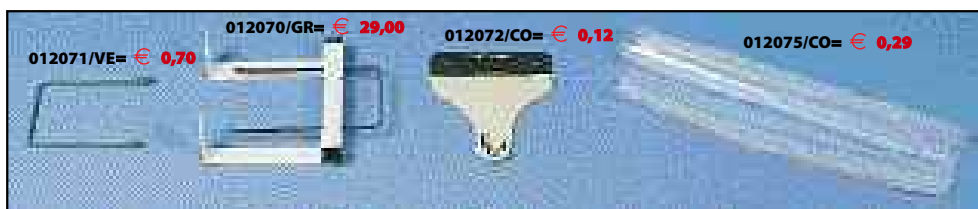

IMPORTANTE: unendo la forcella ad U della macchinetta alla graffa pieghevole è possibile separare nel punto voluto il malloppo di fogli precedentemente archiviati, potendo così estrarre solo il documento desiderato

Art. 012070/GR Macchina «ARCHIV-BOY» = € 29,00

Art. 012072/CO Etichetta Label - A5 = € 0,12

Art. 012071/VE Graffa pieghevole con anima interna in acciaio per rilegare i documenti = € 0,70

Art. 012075/CO Sacchetto di plastica trasparente, con chiusura lampo per proteggere i documenti dalla polvere
Dimensioni: cm 40x 29,5 = € 0,29



Disporre i piedini dell'ARCHIV-BOY (Art. 012070/GR) sotto il contenuto del raccoglitore ed appoggiare la forcella ad U su due perni fissi dello stesso. Premere la forcella dell'ARCHIV-BOY, trasferendo il contenuto su di essa

② Appoggiare il tutto capovolto sul tavolo, ed avvitare la graffa pieghevole (Art. 012071/VE) sulla forcella ad U

③ Trasferire i documenti sulla graffa pieghevole e svitare la macchinetta ARCHIV-BOY

④ Inserire la targhetta di cartoncino colorato (Art. 012072/CO) e ripiegare i lembi della graffa verso l'esterno. Sistemare il tutto nei sacchetti trasparenti (Art. 012075/CO)

ARMADIETTI PER LA RACCOLTA DIFFERENZIATA DEI RIFIUTI

Adatti per l'utilizzo all'esterno, in quanto verniciati con polveri epossidiche resistenti alle intemperie.

Forniti completi di contenitori interni in plastica da 18 Lt.

I contenitori sono facilmente posizionabili, in quanto sono solo appoggiati sulla base dello sportello e non sono trattenuti da alcun fermo.

Realizzati in acciaio verniciato epossipoliestere nei colori Bianco e Grigio.



078023/GR



078022/GR

Art. 078022/GR -BI= € 95,00
ARMADIO a 2 posti con 2 sportelli
 - Dimensioni di ingombro chiuso:
 larg. cm. 34x prof. cm. 25 x h. cm. 92

Art. 078023/GR-BI= € 125,00
ARMADIO a 3 posti con 3 sportelli
 - Dimensioni di ingombro chiuso:
 larg. cm. 34 x prof. cm. 25 x h. cm. 136

Art. 078025/GR-BI = € 135,00
ARMADIO a 4 posti con 2 sportelli
 - Dimensioni di ingombro chiuso:
 larg. cm. 60 x prof. cm. 25x h. cm. 93



078025/GR

PANNELLI DIVISORI Per dividere i posti di lavoro, e riservare delle zone di attesa

Pratici, economici, decorativi, antisonori. Attenuano i rumori degli ambienti (macchine, conversazioni, telefono). Piedistalli in metallo verniciati a forno di una eccezionale stabilità, non necessitano di alcun fissaggio a pavimento.

Colori uguali alla nostra LINEA OFFICE. Dim. cm 120 x h 150 x spess. 2
 Art. 090058/BI - 090058/DU - 090058/NO - 090058/NE = € 86,50



MOBILETTI PORTATUTTO AD UNO E DUE ANTE



Art. 059024/GR 1 anta dim.50x40x80
 = € 81,00

Art. 059026/GR 1 anta dim.60x40x80
 = € 83,00

Art. 059027/GR 2 ante dim.70x40x80
 = € 99,00

Art. 059025/GR 2 ante dim.80x40x80
 = € 104,00

Art. 059024/GR



Art. 059027/GR

ARMADI PORTABORSE IN LAMIERA CON SERRATURA

DISPONIBILE DA 4-5-8-10-12-15 POSTI



Art. 080102/GR



Art. 080106/GR

Art. 080100/GR 4 posti dim.35x40x182 = € 219,00

Art. 080101/GR 4 posti dim.35x50x182 = € 265,00

Art. 080102/GR 5 posti dim.35x40x182 = € 241,00

Art. 080103/GR 5 posti dim.35x50x182 = € 288,00

Art. 080104/GR 8 posti dim.70x40x182 = € 404,00

Art. 080105/GR 8 posti dim.70x50x182 = € 483,00

Art. 080106/GR 10 posti dim.70x40x182 = € 438,00

Art. 080107/GR 10 posti dim.70x50x182 = € 531,00

Art. 080108/GR 12 posti dim.105x40x182= € 554,00

Art.080109/GR 12 posti dim.105x50x182= € 661,00

Art. 080110/GR 15 posti dim.105x40x182= € 598,00

Art. 080111/GR 15 posti dim.105x50x182= € 727,00



Art. 080110/GR



ACCESSORI:
- PEDALE DI APERTURA COPERCHIO -
- ANELLO FERMASACCHETTO -
 078005/VE

CONTENITORI per la raccolta differenziata dei rifiuti, su ruote, da litri 120 e litri 240.

Disponibili in 6 differenti colori: Verde/VE - Giallo/GI - Rosso/RO - Azzurro/AZ - Grigio/GR - Bianco/BI.
 Corredati di 2 robuste ruote gommate Ø mm. 200 e di coperchio di chiusura.

È inoltre disponibile come accessorio un pratico anello in metallo fermasacchetto.

Materiale: Polietilene ad alta densità di prima qualità, resistente agli agenti chimici, non assorbente ed inattaccabile dai parassiti.

Art. 078000/ (Specificare il Colore) = € 60,00 - Contenitore capacità lt. 120 completo di ruote e coperchio di chiusura - Dimensioni di ingombro: cm. 55 x 48 x 95 h.

Art. 078004/GR = € 20,00 - Pedale in metallo per l'apertura del coperchio + Anello in metallo fermasacchetto per contenitore da lt. 120

Art. 078002/GR = € 6,50 - Anello in metallo fermasacchetto per contenitore da lt. 120

Art. 078003/NE = € 27,00 - Confezione 100 sacchi in polietilene nero da lt. 120

Art. 078005/ (Specificare il Colore) = € 83,00 - Contenitore capacità lt. 240 completo di ruote e coperchio di chiusura - Dimensioni di ingombro: cm. 73 x 58 x 106 h.

Art. 078006/GR = € 21,50 - Pedale in metallo per l'apertura del coperchio + Anello in metallo fermasacchetto per contenitore da lt. 240

Art. 078007/GR = € 6,50 - Anello in metallo fermasacchetto per contenitore da lt. 240

CONTENITORI PER LA RACCOLTA DIFFERENZIATA DEI RIFIUTI



078000/GI



078000/RO



078000/AZ



078000/GR



078000/BI



5 posti

065097/GR

SUPPORTI A 3 E 5 POSTI PER BICICLETTE

In acciaio verniciato a forno di colore grigio/GR.

Vengono forniti completi di 4 fori per il fissaggio a pavimento.

Art. 065097/GR = € 62,00 (Mod. a 5 posti)

Dim. cm 125 x 39 x 21 h.

Art. 065098/GR = € 39,00 (Mod. a 3 posti)

Dim. cm 67 x 39 x 21 h.



TAVOLO PIEGHEVOLE FUSTO NERO TOP COLOR NATURALE BORDATO IN ABS

Dim. ingombro cm: 120 x 80 x 73 h
 Peso kg. 29.

Art. 071020/NO = € 105,00

Dim. ingombro cm: 160 x 80 x 73 h
 Peso kg. 29.

Art. 071021/NO = € 135,00



ARMADIO ARCHIVIO

Armadio in lamiera porte battenti completo di 4 ripiani regolabili colore grigio con serratura.

Dim. ingombro cm: 100 x 40 x 200 h

Art. 045008/GR = € 247,00

Dim. ingombro cm: 100 x 50 x 200 h

Art. 045058/GR = € 263,00

SERVELLI PER UNA RAPIDA ARCHIVIAZIONE DEI VOSTRI DOCUMENTI

Struttura realizzata in robusta lamiera d'acciaio, verniciata a forno - Colore Grigio chiaro
I cassetti sono in materiale ABS antiurto - Colore Grigio chiaro,
con due diverse altezze interne: h 3,3 x 23,5 x 34,5 oppure h 7,4 x 23,8 x 33,8



013051/GR

Art. 013051/GR, con 10 cassetti bassi = € 132,00
Dim. ingombro: cm 29 x 36 x 53 h

Art. 013050/GR, con 20 cassetti bassi = € 195,00
Dim. ingombro: cm 29 x 36 x 95 h



013050/GR



013053/GR

Art. 013053/GR, con 5 cassetti alti = € 132,00
Dim. ingombro: cm 29 x 36 x 53 h

Art. 013052/GR, con 10 cassetti alti = € 195,00
Dim. ingombro: cm 29 x 36 x 95 h



013052/GR



013054/GR

Art. 013054/GR
Composto da 5 cassetti di plastica e piano superiore portariviste
dim. (int. cm 23,5 x 34,5 x 3,5 h)
= € 42,00
Dimensioni ingombro: cm 25 x 38,5 x 21 h

Divisori interni per cassetti alti
Art. 013048/GR = € 2,00
Vaschetta di plastica antiurto (n. 4 vaschette ogni cassetto)



013048/GR

COLONNINE DELIMITAZIONE PASSAGGIO

indispensabili ovunque occorra creare percorsi per incanalare gruppi di persone o delimitare spazi riservati

SPECIFICARE IL COLORE DEL NASTRO

Colonnine disponibili nei colori nero, grigio alluminio, acciaio, ottone.
Nastri di colore nero, rosso e blu, lunghezza cm. 160



Art. 025015/CO = € 33,00 - Espositore in formato A4 Verticale Art. 025016/CO = € 33,00 - Espositore in formato A4 Orizzontale

Art. 025010/ colore del nastro-RO-BL-NE = € 72,00 - Colonnina di colore Nero

Art. 025012/ colore del nastro-RO-BL-NE = € 72,00 - Colonnina di colore Grigio

Art. 025013/ colore del nastro-RO-BL-NE = € 90,00 - Colonnina di colore ottone

Art. 025014/ colore del nastro-RO-BL-NE = € 85,00 - Colonnina di colore Acciaio inox

Modello EKO

Colonnina disponibile nel color Silver, nastri di colore blu e rosso, lunghezza cm. 300

Art. 025020/ colore del nastro-RO-BL = € 125,00 - Colonnina di colore Silver

Modello Iwird

Art. 025028/CO = € 68,00 - Espositore in formato A4 Verticale

Art. 025029/CO = € 68,00 - Espositore in formato A4 Orizzontale

Colonnina disponibile nei colori Silver e Ottone con cordone lunghezza cm 200
nei colori, Rosso/RO-Blu/BL con ganci in ottone

Art. 025031/SI = € 145,00 - Colonnina cromo silver

Art. 025030/OT = € 165,00 - Colonnina in ottone

Art. 025032/BL-RO = € 64,00 - Cordone con morsetti ottone



LAVAGNE CANCELLABILI A FOGLI MOBILI PER CONFERENZE E SALE RIUNIONI

Art. 014066/BI = € 80,00

Lavagna con superficie scrivibile cancellabile, completa di 25 fogli montata su cavalletto con gambe telescopiche dim 70x100, fissaggio dei fogli mediante pinza con viti.

Art. 014067/BI = € 15,00

Confezione da 50 fogli di carta bianca da cm.70x100



PANNELLI PER AFFISSIONI CON FONDO IN SUGHERO, CON CORNICE PERIMETRALE IN ALLUMINIO ANODIZZATO

Art. 066005/CO= € 44,00 da cm 45x60

Art. 066006/CO= € 55,00 da cm 60x90

Art. 066007/CO= € 77,00 da cm 90x120

Art. 066008/CO= € 132,00 da cm 100x150



LAVAGNE MAGNETICHE CON CORNICE PERIMETRALE IN ALLUMINIO ANODIZZATO

SUPERFICIE MAGNETICA-SCRIVIBILE E CANCELLABILE

Art. 066002/BI= € 39,00 da cm 45x60

Art. 066003/BI= € 60,00 da cm 60x90

Art. 066000/BI= € 99,00 da cm 90x120

Art. 066001/BI= € 150,00 da cm 100x150



LAVAGNE MAGNETICHE SENZA CORNICE PERIMETRALE SUPERFICIE MAGNETICA-SCRIVIBILE E CANCELLABILE

Art. 064010/BI= € 23,00 da cm 45x60

Art. 064011/BI= € 35,00 da cm 60x90

Art. 064012/BI= € 55,00 da cm 70x100

Art. 064013/BI= € 65,00 da cm 90x120



CARTE GEOGRAFICHE BIFACCIALI (POLITICHE PIU' FISICHE) PER USO DIDATTICO

Dimensioni di ingombro cm 100x140 ogni carta è stampata su entrambi i lati con la stampa della stessa Nazione, politica su di un lato e fisica sull'altro



Art. 064015/CO = € 18,00 - ITALIA

Art. 064016/CO = € 18,00 -EUROPA

Art. 064017/CO= € 18,00 - ASIA

Art. 064018/CO= € 18,00 -AFRICA

Art. 064019/CO= € 18,00 -AMERICA SETTENTRIONALE

Art. 064020/CO= € 18,00 -AMERICA MERIDIONALE

Art. 064021/CO= € 18,00 -OCEANIA

Art. 064022/CO= € 18,00 -PLANISFERO



PORTACHIAVI DA PARETE A 36-54-81-180 POSTI

Art. 064041/CO= € 140,00 Mod. 36 posti
Dim. 40x40x4 spess.

Art. 064042/CO= € 155,00 Mod. 54 posti
Dim. 45x60x4 spess

Art. 064043/CO= € 225,00 Mod. 81 posti
Dim. 60x90x4

Art. 064044/CO= € 350,00 Mod. 180 posti
Dim. 90x120x4



BACHECHE PORTACOMUNICATI DA PARETE MAGNETICHE E SCRIVIBILI ANTE SCORREVOLI A VETRO CON SERRATURA

Telaio perimetrale in alluminio anodizzato

Art. 064035/CO= € 125,00 da cm 45x60

Art. 064036/CO= € 165,00 da cm 60x90

Art. 064037/CO= € 240,00 da cm 90x120

Art. 064045/CO= € 360,00 da cm 100x150

Art. 064046/CO= € 480,00 da cm 100x200



BACHECHE PORTACOMUNICATI DA PARETE ANTE SCORREVOLI A VETRO CON SERRATURA E FONDO IN PANNO VERDE
Telaio perimetrale in alluminio anodizzato



Art. 064038/VE= € 125,00 da cm 45x60

Art. 064039/VE= € 165,00 da cm 60x90

Art. 064040/VE= € 240,00 da cm 90x120

Art. 064047/VE= € 360,00 da cm 100x150

Art. 064048/VE= € 480,00 da cm 100x200

CARTE GEOGRAFICHE PLASTIFICATE DETTAGLIATE PER USO UFFICIO
Dim. 100x140



PORTA AVVISI AUTOPORTANTI
con struttura in alluminio anodizzato
nelle versioni a 4 orizzontali o verticali
disponibile a 8-12-16-18 posti



ESPOSITORE E SEI POSTI DA PARETE
in materiale antiurto di colore
trasparente/TR
dim. cm 24x15x95 H

Art. E90100/GR= € 335,00 12 posti orizz. Art. 062031/TR= € 50,00

Art. E90101/GR= € 430,00 18 posti orizz.

Art. E90102/GR= € 280,00 8 posti verticali

Art. E90103/GR= € 420,00 16 posti verticali

PORTALOGO

Art. E90104/GR= € 43,00 8 posti vert.

Art. E90105/GR= € 48,00 12 posti orizz.

Art. E90106/GR= € 60,00 16 posti verticali

Art. E90107/GR= € 60,00 18 posti orizz.



Art. 042010/CO= € 33,00 - ITALIA STRADALE

Art. 042011/CO= € 33,00 -EUROPA STRADALE

Art. 042012/CO= € 33,00 - MONDO STRADALE

PANNELLI DIVISORI REMOVIBILI, disponibili in varie misure per la divisione di Uffici, Sale riunioni, Ristoranti, ecc ...

Indispensabili in tutti quegli ambienti dove occorre una divisione interna removibile, pratica ed economica. Offrono una buona insonorizzazione acustica e non necessitano di alcun fissaggio a pavimento.

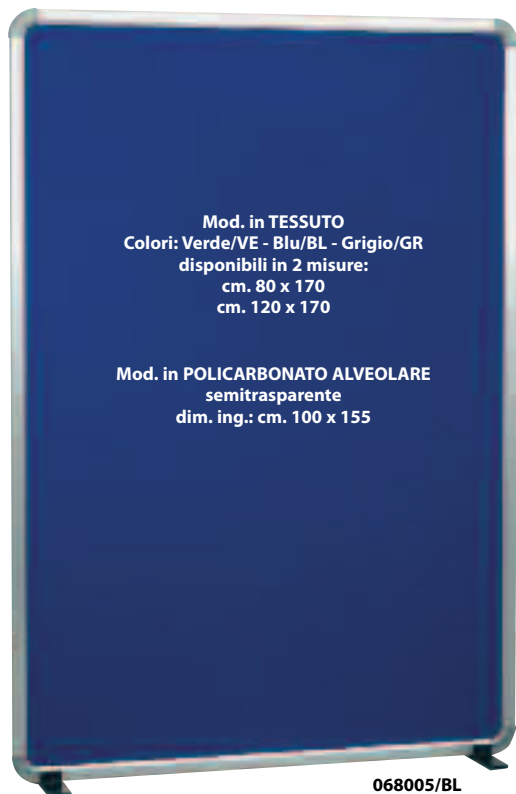

Mod. in TESSUTO
Colori: Verde/VE - Blu/BL - Grigio/GR
disponibili in 2 misure:
cm. 80 x 170
cm. 120 x 170

Mod. in POLICARBONATO ALVEOLARE
semitrasparente
dim. ing.: cm. 100 x 155

068005/BL
in tessuto Blu

Completo di n. 2 piedini di sostegno già compresi nel prezzo

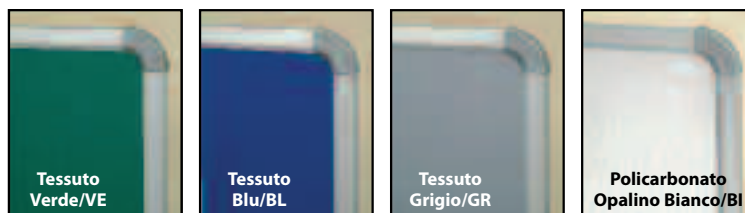

Struttura indipendente, ogni pannello si regge autonomamente grazie ai 2 piedini di sostegno in dotazione, pertanto non necessitano di alcun sistema di unione nel caso in cui si vogliano comporre soluzioni angolari o continuative.

Telaio perimetrale in profilato di alluminio di color Argento con pannelli interni rivestiti in tessuto fonoassorbente nei colori: Verde/VE - Blu/BL - Grigio/GR, oppure con pannello interno in policarbonato opalino di colore Bianco.

Ogni pannello viene fornito completo di n. 2 robusti piedini di sostegno in metallo.

MODELLI con pannello in TESSUTO, disponibili in 2 misure, cm. 80 x 170 e cm. 120 x 170, adatti all'utilizzo sia in verticale che in orizzontale.

Art. 068000/VE - BL - GR = € 188,00 PANNELLO DIVISORIO da cm. 80 x 170

Art. 068005/VE - BL - GR = € 215,00 PANNELLO DIVISORIO da cm. 120 x 170

MODELLO in POLICARBONATO semitrasparente, dimensioni di ingombro cm. 100 x 155, adatto all'utilizzo sia in verticale che in orizzontale.

Art. 068010/BI = € 188,00 PANNELLO DIVISORIO da cm. 100 x 155



S
e
d
i
a

e
r
g
o
n
o
m
i
c
a

E' scientificamente provato che l'efficienza sul lavoro dipende da una buona forma fisica. Questa sedia permette alla schiena di assumere una posizione fisiologicamente corretta a tutto vantaggio della spina dorsale, di una migliore circolazione sanguigna, di un non impigritimento dell'area addominale, permettendo così una naturale respirazione. E' comoda e riposante più di ogni altra sedia, ed è di grandissimo beneficio per chi già soffre di dolori di schiena, tutta la spina dorsale assume una razionale posizione di equilibrio e vengono ridotti al minimo la fatica del dorso, delle spalle e del collo. Sedile e poggia-ginocchia regolabili in altezza ed ampiamente imbottiti. Rivestimento in robusto tessuto di colore rosso/RO.

Struttura acciaio di colore grigio dotata di n. 4 ruote pivotanti.

Dimensioni di ingombro: cm. 58 lungh. x cm. 44 largh.

- Sedile regolabile in altezza da cm. 48 a 70

Art. 019091/RO = € 84,50 - Sedia ergonomica su ruote



Art. 028005/NE = € 19,00 - Supporto singolo di sostegno per ns. art. 028000

Art. 028000/NE - 028000/NO - 028000/BI = € 99,80 - Pannello divisorio a 3 ante, incernierate tra loro e orientabili in ogni direzione. (ogni anta misura cm. 44 x 179 h.)

Struttura in legno laccato/verniciato, disponibile nei colori: Nero/NE - Noce/NO - Bianco/BI con pannello interno in robusta carta di riso semitrasparente.

Chiusi misurano solo cm. 44 di larghezza x 7 di spessore x 179 di altezza.

SCAFFALATURE COMPONENTI IN ACCIAIO CROMATO

Montaggio semplicissimo, permettono di realizzare le composizioni più svariate.

Massima robustezza, i montanti sono realizzati in tubo di acciaio Ø mm. 25.

I ripiani in tondino di acciaio cromato, consentono una portata molto elevata..

Componenti occorrenti per la realizzazione delle scaffalature:

Montanti singoli in acciaio cromato, corredati di piedini regolabili a vite:

Art. 015080/GR - Montante da cm. 45 = € 4,50 cad.

Art. 015098/GR - Montante da cm. 60 = € 5,00 cad.

Art. 015081/GR - Montante da cm. 75 = € 5,50 cad.

Art. 015099/GR - Montante da cm. 90 = € 6,50 cad.

Art. 015100/GR - Montante da cm. 120 = € 7,00 cad.

Art. 015101/GR - Montante da cm. 150 = € 9,00 cad.

Art. 015082/GR - Montante da cm. 167 = € 11,00 cad.

Art. 015102/GR - Montante da cm. 187 = € 12,00 cad.

Art. 015083/GR - Montante da cm. 207 = € 13,00 cad.

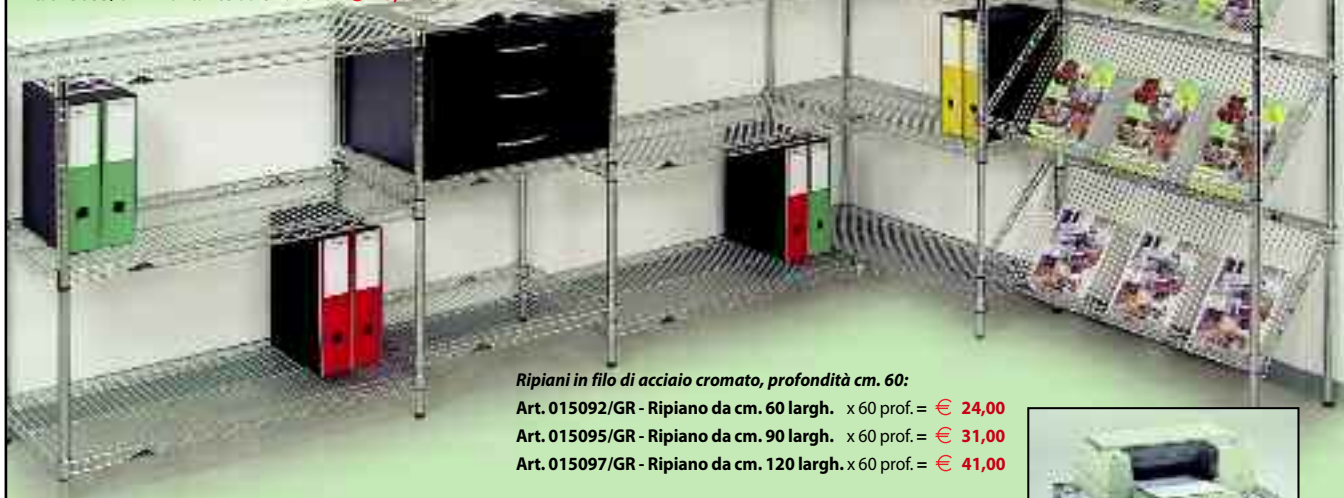

Ripiani in filo di acciaio cromato, profondità cm. 60:

Art. 015092/GR - Ripiano da cm. 60 largh. x 60 prof. = € 24,00

Art. 015095/GR - Ripiano da cm. 90 largh. x 60 prof. = € 31,00

Art. 015097/GR - Ripiano da cm. 120 largh. x 60 prof. = € 41,00

Ripiani in filo di acciaio cromato, profondità cm. 30:

Art. 015103/GR - Ripiano cm. 60 largh. x 30 prof. = € 16,00

Art. 015104/GR - Ripiano cm. 75 largh. x 30 prof. = € 19,00

Art. 015105/GR - Ripiano cm. 90 largh. x 30 prof. = € 21,00

Art. 015106/GR - Ripiano cm. 105 largh. x 30 prof. = € 22,00

Art. 015107/GR - Ripiano cm. 120 largh. x 30 prof. = € 27,00

Art. 015108/GR - Ripiano cm. 150 largh. x 30 prof. = € 30,00

Ripiani in filo di acciaio cromato, profondità cm. 35:

Art. 015084/GR - Ripiano cm. 60 largh. x 35 prof. = € 17,00

Art. 015109/GR - Ripiano cm. 75 largh. x 35 prof. = € 20,00

Art. 015085/GR - Ripiano cm. 90 largh. x 35 prof. = € 23,00

Art. 015110/GR - Ripiano cm. 105 largh. x 35 prof. = € 25,00

Art. 015111/GR - Ripiano cm. 120 largh. x 35 prof. = € 30,00

Art. 015086/GR - Ripiano cm. 150 largh. x 35 prof. = € 34,00

Ripiani in filo di acciaio cromato, profondità cm. 45:

Art. 015087/GR - Ripiano cm. 60 l. x 45 prof. = € 19,00

Art. 015113/GR - Ripiano cm. 75 l. x 45 prof. = € 22,00

Art. 015088/GR - Ripiano cm. 90 l. x 45 prof. = € 25,00

Art. 015114/GR - Ripiano cm. 105 l. x 45 prof. = € 28,00

Art. 015115/GR - Ripiano cm. 120 l. x 45 prof. = € 33,00

Art. 015089/GR - Ripiano cm. 150 l. x 45 prof. = € 40,00

CASSETTIERE METALLICHE DA UFFICIO, su ruote pivotanti, con 3 cassetti dotati di sistema di apertura antiribaltamento, serratura centralizzata e TOP superiore stondato.

Disponibili anche con cassetto aggiuntivo portacancelleria, chiuso con serratura centralizzata.

Realizzate in lamiera verniciata con polveri epossidiche antigraffio, disponibili nei colori: Grigio Alluminio/GR (RAL 9006) corrispondenti ai colori delle strutture metalliche delle scrivanie.

Art. 056000/GR - AN - SA = € 168,00 - Mod. a 3 cassetti, dim. ing.: cm. 42 largh. x 58 prof. x 55 h.

Art. 056005/GR - AN - SA = € 168,00 - Mod. a 1 cassetto+ 1 cass. per cartelle sospese,



Classificatori per cartelle sospese a pagina 64



Kit ruote diametro 75 mm 2 con freno

Art. 015090/GR = € 17,00

Kit ruote diametro 50 mm 2 con freno

Art. 015091/GR = € 12,00

Divisori fermalibri

Art. 015112/GR prof. 30 = € 6,00

Art. 015093/GR prof. 35 = € 7,00

Art. 015094/GR prof. 45 = € 8,00

Possibilità di realizzare carrelli di ogni genere ideali per la casa e per l'ufficio.

SCAFFALATURE METALLICHE COMPONENTI CON PIANI RINFORZATI PER: MAGAZZINI, ARCHIVI, UFFICI VERNICIATI A POLVERI EPOSSIDICHE - COLORE GRIGIO



SPECCHI PARABOLICI



CON VISIERA PER ESTERNO

completi di attacco orientabile per tubo diametro mm.60
Specchi diametri: 40-60-80 cm

Palo diametro 60 per specchio

Art. 013043/CO = € 15,00 al m. lineare

– specchio diametro 60 cm

Art. 013039/CO = € 75,00

– specchio diametro 80 cm

Art. 013040/CO = € 136,00

– specchio parabolico per interno diametro 40 cm

Art. 013041/CO = € 63,00

– attacco per fissaggio a muro

Art. 013042/CO = € 28,00

PIANTONI ANGOLARI IN ACCIAIO PERFORATO SEZIONE MM. 35X75

Art. 034020/GR piantone h. mm 2000 = € 7,50

Art. 034021/GR piantone h. mm 2500 = € 8,50

Art. 034019/GR piantone h. mm 3000 = € 11,50

Art. 034022/NE piedino in plastica = € 0,30

Art. 034023/GR bullone completo = € 0,20

PIANI RINFORZATI PER SCAFFALI

Art. 034030/GR piano un rinforzo cm.80x40 = € 8,50

Art. 034031/GR piano un rinforzo cm.80x50 = € 9,50

Art. 034032/GR piano due rinforzi cm.80x60 = € 12,50

Art. 034033/GR piano un rinforzo cm.100x40 = € 10,50

Art. 034034/GR piano un rinforzo cm.100x50 = € 12,00

Art. 034035/GR piano due rinforzi cm.100x50 = € 13,00

Art. 034036/GR piano due rinforzi cm.100x60 = € 14,50

Art. 034037/GR piano un rinforzo cm.120x40 = € 12,00

Art. 034038/GR piano un rinforzo cm.120x50 = € 13,50

Art. 034039/GR piano due rinforzi cm.120x60 = € 17,50

POSSIBILITÀ DI ALTRE MISURE DEI PIANI



SGABELLO A 2-3-4 GRADINI

Sgabello leggero e sicuro con la massima stabilità e pedana larga per una salita comoda e sicura.

Non adatto ad uso professionale.

Comodo in ogni situazione, leggero e sicuro grazie ad una stabilità superiore e alla pedana larga. Ogni pezzo viene consegnato con imballo termoretrabile.

SCALITA A 3-4 GRADINI

In casa, in giardino, in garage, per ogni esigenza per ogni hobby
La nuova Scalita si rinnova nella linea e si conferma ai vertici della sicurezza. Comoda, massima stabilità e bella da vedere: Scalita l'unica scala d'arredo. Gradino 38x26 cm. per una salita sicura e comoda.



Numero gradini: 2

Art. S10 = € 37,00

Larghezza: 49 cm - H. max: 2,75mt

Numero gradini: 3

Art. S15 = € 49,00

Numero gradini: 4

Art. S20 = € 69,00

Numero gradini: 3

Art. S150-3 = € 78,50

Numero gradini: 4

Art. S200-4 = € 88,50



Fase 1
Montaggio
Spalla

Fase 2
Montaggio
Ripiano

SCAFFALATURE RINFORZATE ZINCATE AD INCASTRO

indicate per: **MAGAZZINI - ARCHIVI - OFFICINE - UFFICI**

Montaggio semplice e veloce, senza l'utilizzo di bulloni e attrezzi di ogni genere, massima stabilità dovuta al particolare sistema di aggancio con doppio punto di ancoraggio per ogni distanziale.

IMPORTANTE: le spalle laterali permettono l'aggancio dei ripiani su entrambi i lati, pertanto nella realizzazione di composizioni lineari occorre una sola spalla tra due ripiani.

L'interasse di regolazione in altezza dei ripiani è di soli 33 mm.

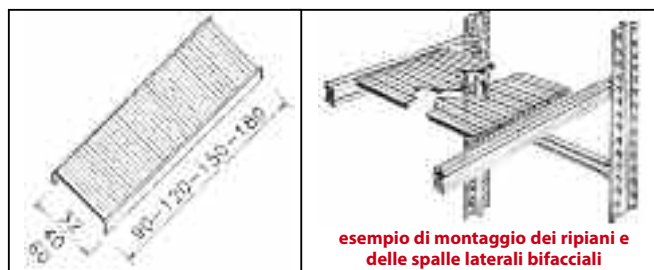

SPALLE LATERALI BIFACCIALI, complete di distanziali			
	Codice	Descrizione	Prezzo
	020032/GR	Spalla bifacciale cm. 200 altezza x 32 prof. con n. 3 distanziali	€ 29,00
	020033/GR	Spalla bifacciale cm. 200 altezza x 40 prof. con n. 3 distanziali	€ 29,50
	020034/GR	Spalla bifacciale cm. 200 altezza x 60 prof. con n. 3 distanziali	€ 30,50
	020035/GR	Spalla bifacciale cm. 250 altezza x 32 prof. con n. 4 distanziali	€ 35,50
	020036/GR	Spalla bifacciale cm. 250 altezza x 40 prof. con n. 4 distanziali	€ 36,50
	020037/GR	Spalla bifacciale cm. 250 altezza x 60 prof. con n. 4 distanziali	€ 38,50
	020038/GR	Spalla bifacciale cm. 300 altezza x 32 prof. con n. 5 distanziali	€ 43,00
	020039/GR	Spalla bifacciale cm. 300 altezza x 40 prof. con n. 5 distanziali	€ 44,00
	020040/GR	Spalla bifacciale cm. 300 altezza x 60 prof. con n. 5 distanziali	€ 46,00

RIPIANI RINFORZATI, con nervature alte 12 mm.			
Codice	Descrizione	Portata	Prezzo
020052/GR	Ripiano da cm. 90 largh x 32 prof.	Kg. 200	€ 11,00
020055/GR	Ripiano da cm. 120 largh x 32 prof.	Kg. 200	€ 15,00
020058/GR	Ripiano da cm. 150 largh x 32 prof.	Kg. 175	€ 23,00
020061/GR	Ripiano da cm. 180 largh x 32 prof.	Kg. 140	€ 27,00

IMPORTANTE: per ottenere la larghezza esatta dello scaffale
bisogna sempre aggiungere lo spessore di un montante
(cm. 8) alla larghezza dello scaffale

ACCESSORI VARI PER SPALLE E RIPIANI		
Codice	Descrizione	Prezzo
020045/GR	Staffa di fissaggio a muro per montante	€ 3,60
020046/GR	Piedino di appoggio forato in metallo zincato (adatto per il fissaggio a pavimento)	€ 0,90
020047/NE	Piedino di appoggio in plastica per montante	€ 0,35
020048/NE	Cappello di finitura superiore per montante	€ 0,35
020049/NE	Portaetichetta in plastica completa di cartellino (applicabile a tutti i ripiani)	€ 0,75

RIPIANI EXTRA RINFORZATI, con nervature alte 12 mm.			
Codice	Descrizione	Portata	Prezzo
020066/GR	Ripiano da cm. 90 largh x 40 prof.	Kg. 200	€ 14,00
020067/GR	Ripiano da cm. 90 largh x 60 prof.	Kg. 200	€ 18,00
020068/GR	Ripiano da cm. 120 largh x 40 prof.	Kg. 200	€ 18,00
020069/GR	Ripiano da cm. 120 largh x 60 prof.	Kg. 200	€ 23,00
020070/GR	Ripiano da cm. 150 largh x 40 prof.	Kg. 175	€ 2,00
020071/GR	Ripiano da cm. 150 largh x 60 prof.	Kg. 175	€ 29,00
020072/GR	Ripiano da cm. 180 largh x 40 prof.	Kg. 140	€ 33,00
020073/GR	Ripiano da cm. 180 largh x 60 prof.	Kg. 140	€ 40,00



ACCESSORI PER BAGNI E COMUNITA'

**ASCIUGAMANI ELETTRONICO AD ALTO RENDIMENTO
CON AVVIAMENTO AUTOMATICO A FOTOCELLULA 1800 W**

Art. 034081/CO= € 28,00
Distributore di sapone in plastica

**ASCIUGAMANI ELETTRONICO AD ARIA CALDA CON
AVVIAMENTO A PULSANTE E SPEGNIMENTO
AUTOMATICO 1800 W**

DISTRIBUTORI DI CREMA E DI SAPONE LIQUIDO

Art. 034085= € 49,00
Distributore di sapone in acciaio



Art. 034075/CO= € 155,00
ASCIUGAMANI ELETTRONICO

Art. 034080/BI = € 150,00
ASCIUGAMANI ELETTRICO



PORTAROTOLI DA PAVIMENTO E DA MURO

IDEALI PER OFFICINE-CARROZZERIE-INDUSTRI-RISTORANTI-MENSE ECC.

**DISTRIBUTORE DI ASCIUGAMANI IN
CARTA PIEGATI A Z**

Art. 039010/BI= € 31,00 cap. 200 fogli

Art. 039011/BI= € 38,00 cap. 500 fogli



**DISTRIBUTORE DI ASCIUGAMANI IN CARTA
PIEGATI A Z IN ACCIAIO INOX 400 FOGLI**

Art. 035002/GR= € 75,00

**CONFEZIONE DA 5000 ASCIUGAMANI
IN CELLULOSA PIEGATI A Z**

Art. 039012/BI= € 42,00

Art. 015011/NE= € 27,00
PORTAROTOLO DA PAVIMENTO con tagliacarta

Art. 015012/NE= € 17,00
PORTAROTOLO MURALE con tagliacarta

Art. 015010/BI = € 15,00
conf. 2 rotoli ROTOLO DI CARTA GRANDE a doppio velo
pura cellulosa 800 strappi

Art. 034083/BI = € 26,00
conf. 12 rotoli ROTOLO DI CARTA GRANDE a doppio velo
pura cellulosa da 60 m



Portascopino con spazzola per WC in acciaio inox
Art. 035009/GR= € 30,00



Distributore verticale per
rotoli di carta igienica
Art. 039015/BI= € 30,00

Confezione da 12 rotoli di carta igienica a 2 veli
in pura cellulosa
Art. 039016/BI= € 27,00



Portarotolo orizzontale in plastica
per rotoli sfilabili dall'esterno.
Art. 034084/CO= € 25,00



Portarotolo verticale in plastica
per rotoli sfilabili dall'interno.
Art. 034078/GI= € 25,00



PATTUMIERA CON APERTURA A PEDALE

In acciaio inox, dotate di cestino interno
corredato di maniglia per il trasporto

Art. 035014/GR = € 28,00
pattumiera da LT. 5

Art. 035015/GR= € 32,00
pattumiera da LT. 12



PATTUMIERA basculante con coperchio

Art. 019020/BI-VE= € 13,00
pattumiera da LT. 25



Condizioni generali di vendita

Imballo: L'imballo degli articoli è gratuito.

Spese di Spedizione: Consegna **GRATUITA** in tutta Italia per ordini di importo superiore ad € 200,00 (iva esclusa), con esclusione degli armadi spogliatoio, banconi portadisegni, cartelliere. Per ordini di importo inferiore verranno addebitate in fattura le spese di spedizione pari ad € 20,00 + iva.

Copertura globale: La merce spedita è coperta da garanzia assicurativa per ogni rischio derivante dalla spedizione.

Spedizione: La merce viene spedita dal ns. stabilimento di Torino, tramite corriere

Montaggio: Per il **Piemonte, Valle d'Aosta, Lombardia e Liguria, MILANO**, è possibile usufruire del servizio di montaggio del materiale, effettuato da ns. personale altamente qualificato, per il quale verrà addebitato un importo pari al **8%** del valore della merce.

Pagamento: Contrassegno alla consegna del materiale con assegno circolare o contanti.

Se il pagamento anziché in contrassegno avverrà anticipato all'ordine avrete diritto ad uno sconto extra del **3%**.

Nel caso di richiesta di sostituzione con altri articoli da **Voi** ritenuti più idonei, o per eventuali riparazioni, o per richiesta di rimborso, è essenziale che la merce ci venga rispedita integra, nel suo imballo originale, in porto franco entro **7** giorni dal ricevimento della stessa.

Eventuali danni dovuti al trasporto, dovranno esserci segnalati al momento del ritiro con annotazione sulla fattura accompagnatoria. Non appena riceveremo segnalazione del danno, provvederemo alla sostituzione gratuita tramite lo stesso corriere, al quale riconsegnerete il materiale danneggiato.

Eventuali pacchi di ritorno, dovranno essere spediti esclusivamente in porto franco, nel loro imballo originale, al **MAGAZZINO di Via Carmine 30/A Oglianico (Torino)**.

IVA non compresa nel prezzo, verrà applicata l'aliquota IVA in vigore al momento della spedizione. La **GLS Arredo & Uffici S.r.l.** si riserva di apportare modifiche agli articoli illustrati nel presente catalogo.

La consegna a mezzo Corriere è da intendersi al piano strada, eventuali richieste di consegna al piano dovranno essere concordate in fase di ordine.

Forza maggiore: in ogni caso di forza maggiore, o caso fortuito, non saremo responsabili per il ritardo o la mancata consegna ed avremo la facoltà di risolvere in tutto o in parte il contratto, sospendere o differirne l'esecuzione.

ARMADI METALLICI



TANTI ALTRI ARTICOLI E
COMPLEMENTI DI ARREDO NELLO
SHOW ROOM DI VIA F.LLI CALANDRA 11
A TORINO
E SUL SITO:
WWW.GLSARREDOUFFICIO.IT

CLASSIFICATORI



ARMADI SPOGLIATOIO

CARTELLIERE

